

TOPPAL

INTERIOR DOORS

德 利 門
| 2022.01





所有門款價目

#3322

面料 | 耐火板

型號 | YF3880耐火板拼
YF3882耐火板

裝飾 | 配合金飾條

拼花木皮門

1001-1401款

● 訂購德利門、門框、封口線注意事項

由於木皮類及油漆類產品的獨特性，其色澤、紋路、節巴在每一片、每一批次或每一件產品裡皆可能略有不同，這些手工瑕疵及天然瑕疵，若以藝術眼光鑑賞，即能感受其自然及獨特性。

但每一客戶的口味、要求及收貨標準均有不同，所以所有木皮類及油漆類產品，其收貨標準需以我司標準為準，如產品有問題，我司會盡快跟進，但如產品瑕疵是可接受範圍，其產品不設退換貨。

型號	價目		備註	淨色焗漆	A款	B款	C款
1001幼紋薰衣草	HK\$1,100	幼紋薰衣草(原色)	—	—	HK\$1,100	HK\$1,200	HK\$1,300
1003瑞士藍莓	HK\$1,200	瑞士藍莓(原色)	—	—	HK\$1,100	HK\$1,200	HK\$1,300
1005	HK\$1,100	丹麥櫻桃2(原色)	—	—	HK\$1,100	HK\$1,200	HK\$1,300
1005	HK\$1,200	法國白杏木	—	—			
1006	HK\$1,200	瑞士藍莓	YF3378拼YC5349(\$1600)	—	HK\$1,100	HK\$1,200	HK\$1,300
1006緬甸酸枝	HK\$1,100	緬甸酸枝(原色)	—	—	HK\$1,100	HK\$1,200	HK\$1,300
1007	HK\$1,100	丹麥櫻桃2(原色)	—	—	HK\$1,100	HK\$1,200	HK\$1,300
1007	HK\$1,200	德國紅橡PB228	—	—			
1007B	HK\$1,200	瑞士紅櫻桃(原色)	—	—	HK\$1,100	HK\$1,200	HK\$1,300
1008巴西胡桃	HK\$1,100	巴西胡桃(原色)	—	—	HK\$1,100	HK\$1,200	HK\$1,300
1010	HK\$1,100	丹麥櫻桃2(原色)	—	—	HK\$1,100	HK\$1,200	HK\$1,300
1011	HK\$1,100	丹麥櫻桃2(原色)	—	—	HK\$1,100	HK\$1,200	HK\$1,300
1011	HK\$1,100	比利時白橡	—	—	HK\$1,100	HK\$1,200	HK\$1,300
1013白橡	HK\$1,200	白橡(原色)	—	—	HK\$1,100	HK\$1,200	HK\$1,300
1201	HK\$1,100	—	—	—	—	—	—
1202	HK\$1,100	—	—	—	—	—	—
1203B	HK\$1,100	—	—	—	—	—	—
1206	HK\$1,100	—	—	—	—	—	—
1207	HK\$1,100	—	—	—	—	—	—
1208	HK\$1,100	—	—	—	—	—	—
1209	HK\$1,100	—	—	—	—	—	—
1210	HK\$1,100	德國紅橡PB228 拼芬蘭白橡PA102 配幼紋黑絲線	—	—	—	—	—
1211	HK\$1,100	—	—	—	—	—	—
1222	HK\$1,100	—	—	—	—	—	—
1224	HK\$1,100	—	—	—	—	—	—
1238	HK\$1,100	—	—	—	—	—	—
1253	HK\$1,100	沙比利 配楓木線	—	—	—	—	—
1304	HK\$1,200	胡桃白沙比利紅櫟	—	—	—	—	—
1401	HK\$1,300	胡桃	—	—	—	—	—

* 價格如有更改，恕不另行通知

拼花木皮門

1503-R1519 款

型號	價目		備註	淨色焗漆	A款	B款	C款
1503	HK\$1,400	紅櫟白沙比利	—	—	—	—	—
1504	HK\$1,400	紅櫟白沙比利沙比利線	—	—	—	—	—
1509	HK\$1,400	德國薰衣草	—	—	—	—	—
1510	HK\$1,400	德國紅橡	—	—	—	—	—
1511	HK\$1,400	德國薰衣草	—	—	—	—	—
1512	HK\$1,400	德國胡桃配南非斑馬	—	—	—	—	—
1513	HK\$1,400	幼紋薰衣草配日本薰衣草	—	—	—	—	—
1514	HK\$1,400	德國薰衣草配日本薰衣草	—	—	—	—	—
1515	HK\$1,400	德國薰衣草配日本薰衣草	—	—	—	—	—
1516	HK\$1,400	德國胡桃配日本薰衣草	—	—	—	—	—
1517	HK\$1,400	德國紅橡配櫻桃樹根	—	—	—	—	—
1518	HK\$1,400	德國榆木配日本薰衣草	—	—	—	—	—
1519	HK\$1,400	日本薰衣草配幼紋黑絲線	—	—	—	—	—
R1519	HK\$1,400	日本薰衣草配幼紋黑絲線	—	—	—	—	—

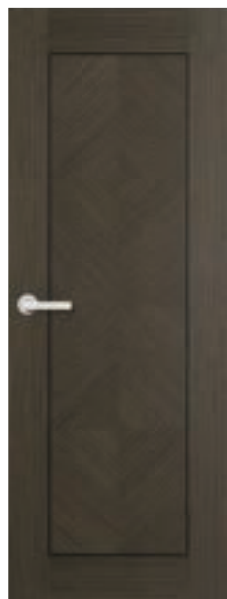

1523
面料 | 木皮 原色上油
| 德國薰衣草 PB228
| 配幼紋黑絲線 PA118



1513
面料 | 木皮 原色上油
| 幼紋薰衣草 PA115
| 配日本薰衣草 PC321

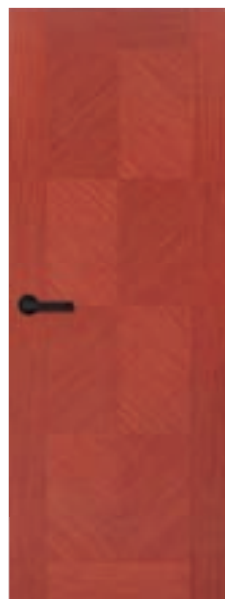

1007B
面料 | 木皮 原色上油
| 瑞士紅櫻桃 PB217



1510
面料 | 木皮 原色上油
| 德國紅橡 PB229



1601A
面料 | 木皮 原色上油
| 日本薰衣草 PC321

* 價格如有更改，恕不另行通知

拼花木皮門

1520-1602款

型號	價目		備註	淨色焗漆	A款	B款	C款
1520	HK\$1,400	德國榆木配幼紋黑絲線	—	—	—	—	—
1521	HK\$1,400	德國榆木配幼紋黑絲線	—	—	—	—	—
1522	HK\$1,400	德國榆木配幼紋黑絲線	—	—	—	—	—
1523	HK\$1,400	德國薰衣草配幼紋黑絲線	—	—	—	—	—
1524	HK\$1,400	德國薰衣草配幼紋黑絲線	—	—	—	—	—
1525	HK\$1,400	德國榆木配幼紋黑絲線	—	—	—	—	—
1525A	—	比利時白橡配幼紋黑絲線	—	—	—	—	—
R1525	HK\$1,400	德國榆木配幼紋黑絲線	—	—	—	—	—
1600	HK\$1,200	法國白杏木	—	—	—	HK\$1,200	—
1600A	HK\$1,200	銀胡桃	—	—	—	—	—
1601	HK\$1,400	日本薰衣草	—	—	—	—	—
1601A	HK\$1,400	日本薰衣草	—	—	—	—	—
1602	HK\$1,400	法國薰衣草	—	—	—	—	—



1524
面料 | 木皮 原色上油
| 德國薰衣草 PC320
| 配幼紋黑絲線 PA118



1525
面料 | 木皮 原色上油
| 德國榆木 PB227
| 配幼紋黑絲 PA118



1007
面料 | 木皮 原色上油
| 德國紅橡 PB228



1525A
面料 | 木皮 原色上油
| 比利時白橡 PA106
| 配幼紋黑絲線 PA118



1006
面料 | 耐火板
| YD3805耐火板

* 價格如有更改，恕不另行通知

焗漆鑼花

2001-2066款

型號	價目		備註	淨色焗漆	A款	B款	C款
2001 至 2126 (2004 2007除外)	單色	HK\$1,200	焗漆系列顏色(請參考德利板樣板書) A100 A105 A192 E239 A143 E266 A155 A150 E245 A162 A163 E237 A135 E273 A110 E252 E290 A152 E275 A173 E280 A174 A139 A165 A199	—	—	—	—
	雙色	HK\$1,750		—	—	—	—
2007	單色配人造石	HK\$2,200	—	—	—	—	—
2002	HK\$1,200	淨色焗漆	—	HK\$1,200	HK\$1,700	HK\$1,800	HK\$1,900
2003	HK\$1,200	淨色焗漆	—	HK\$1,200	HK\$2,600	HK\$2,800	HK\$3,150
2009	HK\$1,200	淨色焗漆	—	HK\$1,200	—	—	—
2014	HK\$1,200	淨色焗漆	—	HK\$1,200	—	—	—
2015	HK\$1,200	淨色焗漆	—	HK\$1,200	—	—	—
2017	HK\$1,200	淨色焗漆	—	HK\$1,200	HK\$2,600	HK\$2,800	HK\$3,300
2019	HK\$1,200	淨色焗漆	—	HK\$1,200	—	—	—
2020	HK\$1,200	淨色焗漆	—	HK\$1,200	HK\$3,200	HK\$3,400	HK\$3,900
2026	HK\$1,200	淨色焗漆	—	HK\$1,200	—	—	—
2027	HK\$1,200	淨色焗漆	—	HK\$1,200	—	—	—
2028	HK\$1,200	淨色焗漆	—	HK\$1,200	HK\$3,050	HK\$3,300	HK\$3,800
2030	HK\$1,200	淨色焗漆	—	HK\$1,200	HK\$2,950	HK\$3,200	HK\$3,600
2031	HK\$1,200	淨色焗漆	—	HK\$1,200	HK\$2,950	HK\$3,200	HK\$3,600
2032	HK\$1,200	淨色焗漆	—	HK\$1,200	HK\$2,750	HK\$3,050	HK\$3,400
2043	HK\$1,200	淨色焗漆	—	HK\$1,200	—	—	—
2049	HK\$1,200	淨色焗漆	—	HK\$1,200	HK\$3,450	HK\$3,850	HK\$4,350
2050	HK\$1,200	淨色焗漆	—	HK\$1,200	HK\$3,300	HK\$3,600	HK\$4,050
2054	HK\$1,200	淨色焗漆	—	HK\$1,200	HK\$2,650	HK\$2,950	HK\$3,300
2055	HK\$1,200	淨色焗漆	—	HK\$1,200	—	—	—
2064	HK\$1,200	淨色焗漆	—	HK\$1,200	HK\$3,200	HK\$3,400	HK\$3,850
2066	HK\$1,200	淨色焗漆	—	HK\$1,200	HK\$2,950	HK\$3,200	HK\$3,600

* 價目為通心門計

* 2" X 36" X 83" 以下適用

* 德利門系列產品消費滿指定金額，將提供免費上樓的送貨服務
(不包括轉軋及樓梯)

* 價格如有更改，恕不另行通知

* 凡訂購白色焗漆德利門減\$100隻；門框減\$100個及封口線減\$30套

* 刨斜邊每隻門另加\$70

* 轉實心門另加\$450

* 門索色另加\$100

焗漆鑼花

2070-2116款

型號	價目		備註	淨色焗漆	A款	B款	C款
2070	HK\$1,200	淨色焗漆	—	HK\$1,200	HK\$2,700	HK\$3,000	HK\$3,400
2074	HK\$1,200	淨色焗漆	—	HK\$1,200	—	—	—
2075	HK\$1,200	淨色焗漆	—	HK\$1,200	HK\$3,300	HK\$3,600	HK\$4,050
2076	HK\$1,200	淨色焗漆	—	HK\$1,200	HK\$1,700	HK\$1,800	HK\$1,900
2080	HK\$1,200	淨色焗漆	—	HK\$1,200	—	—	—
2082	HK\$1,200	淨色焗漆	—	HK\$1,200	HK\$3,750	HK\$4,150	HK\$4,550
2083	HK\$1,200	淨色焗漆	—	HK\$1,200	—	—	—
2084	HK\$1,200	淨色焗漆	—	HK\$1,200	HK\$3,050	HK\$3,300	HK\$3,750
2085	HK\$1,200	淨色焗漆	—	HK\$1,200	HK\$1,750	HK\$1,800	HK\$1,900
2086	HK\$1,200	淨色焗漆	—	HK\$1,200	HK\$1,800	HK\$1,850	HK\$1,950
2088	HK\$1,200	淨色焗漆	—	HK\$1,200	—	—	—
2093	HK\$1,200	淨色焗漆	—	HK\$1,200	—	—	—
2095	HK\$1,200	淨色焗漆	—	HK\$1,200	—	—	—
2096	HK\$1,200	淨色焗漆	—	HK\$1,200	HK\$1,700	HK\$1,800	HK\$1,900
2098	HK\$1,200	淨色焗漆	—	HK\$1,200	HK\$1,700	HK\$1,850	HK\$1,950
2100	HK\$1,200	淨色焗漆	—	HK\$1,200	HK\$2,400	HK\$2,650	HK\$3,050
2101	HK\$1,200	淨色焗漆	—	HK\$1,200	HK\$3,050	HK\$3,300	HK\$3,750
2103	HK\$1,200	淨色焗漆	—	HK\$1,200	HK\$1,750	HK\$1,850	HK\$1,950
2105	HK\$1,200	淨色焗漆	—	HK\$1,200	HK\$3,200	HK\$3,400	HK\$3,850
2107	HK\$1,200	淨色焗漆	—	HK\$1,200	HK\$2,500	HK\$2,750	HK\$3,200
2108	HK\$1,200	淨色焗漆	—	HK\$1,200	HK\$2,500	HK\$2,750	HK\$3,200
2111	HK\$1,200	淨色焗漆	—	HK\$1,200	HK\$2,750	HK\$3,050	HK\$3,400
2112	HK\$1,200	淨色焗漆	—	HK\$1,200	HK\$3,050	HK\$3,300	HK\$3,750
2113	HK\$1,200	淨色焗漆	—	HK\$1,200	HK\$2,650	HK\$2,950	HK\$3,200
2114	HK\$1,200	淨色焗漆	—	HK\$1,200	HK\$2,650	HK\$2,950	HK\$3,200
2115	HK\$1,200	淨色焗漆	—	HK\$1,200	HK\$3,050	HK\$3,300	HK\$3,600
2116	HK\$1,200	淨色焗漆	—	HK\$1,200	HK\$2,650	HK\$2,950	HK\$3,200

* 價目為通心門計

* 2" X 36" X 83" 以下適用

* 德利門系列產品消費滿指定金額，將提供免費上樓的送貨服務
(不包括轉軋及樓梯)

* 價格如有更改，恕不另行通知

* 凡訂購白色焗漆德利門減\$100隻；門框減\$100個及封口線減\$30套

* 刨斜邊每隻門另加\$70

* 轉實心門另加\$450

* 門索色另加\$100

焗漆鑼花

2117-T2125款

型號	價目		備註	淨色焗漆	A款	B款	C款
2117	HK\$1,200	淨色焗漆	—	HK\$1,200	HK\$2,650	HK\$2,950	HK\$3,200
2118	HK\$1,200	淨色焗漆	—	HK\$1,200	HK\$1,700	HK\$1,800	HK\$1,900
2119	HK\$1,200	淨色焗漆	—	HK\$1,200	HK\$3,200	HK\$3,400	HK\$3,900
2122	HK\$1,200	淨色焗漆	—	HK\$1,200	HK\$2,650	HK\$2,950	HK\$3,200
2124	HK\$1,200	淨色焗漆	—	HK\$1,200	HK\$2,500	HK\$2,750	HK\$3,200
2125	HK\$1,200	淨色焗漆	—	HK\$1,200	HK\$1,600	HK\$1,750	HK\$1,850
2126	HK\$1,200	淨色焗漆	—	HK\$1,200	HK\$2,500	HK\$2,750	HK\$3,200
2127	HK\$1,200	淨色焗漆	—	HK\$1,200	HK\$3,200	HK\$3,400	HK\$3,900
2128	HK\$1,200	淨色焗漆	—	HK\$1,200	—	—	—
2129	HK\$1,200	淨色焗漆	—	HK\$1,200	HK\$1,700	HK\$1,800	HK\$1,900
2130	HK\$1,200	淨色焗漆	—	HK\$1,200	HK\$1,700	HK\$1,800	HK\$1,900
2131	HK\$1,200	淨色焗漆	—	HK\$1,200	HK\$1,750	HK\$1,850	HK\$1,950
2132	HK\$1,200	淨色焗漆	—	HK\$1,200	HK\$1,750	HK\$1,850	HK\$1,950
2133	HK\$1,200	淨色焗漆	—	HK\$1,200	HK\$1,750	HK\$1,850	HK\$1,950
2134	HK\$1,200	淨色焗漆	—	HK\$1,200	HK\$2,050	HK\$2,150	HK\$2,250
2135	HK\$1,200	淨色焗漆	—	HK\$1,200	HK\$1,950	HK\$2,050	HK\$2,150
2136	HK\$1,200	淨色焗漆	黑油 1560	HK\$1,200	HK\$1,700	HK\$1,800	HK\$1,900
T2003	HK\$2,600	直紋紅櫟	—	HK\$1,200	HK\$2,600	HK\$2,800	HK\$3,150
T2017	HK\$2,600	直紋紅櫟	—	HK\$1,200	HK\$2,600	HK\$2,800	HK\$3,300
T2032	HK\$2,750	幼紋薰衣草	—	HK\$1,200	HK\$2,750	HK\$3,050	HK\$3,400
T2070	HK\$2,700	直紋紅櫟	—	HK\$1,200	HK\$2,700	HK\$3,000	HK\$3,400
T2084	HK\$3,300	魁北克白杏木索G491色	—	HK\$1,200	HK\$3,050	HK\$3,300	HK\$3,750
T2085	HK\$1,750	丹麥櫻桃2(G475色)	—	HK\$1,200	HK\$1,750	HK\$1,800	HK\$1,900
T2085	HK\$1,750	德國紅橡(G475色)	—	HK\$1,200	HK\$1,750	HK\$1,800	HK\$1,900
T2086	HK\$1,800	丹麥櫻桃2(G475色)	—	HK\$1,200	HK\$1,800	HK\$1,850	HK\$1,950
T2096	HK\$1,800	瑞士紅櫻桃	—	HK\$1,200	HK\$1,700	HK\$1,800	HK\$1,900
T2133	HK\$1,100	淨色焗漆	—	HK\$1,200	HK\$1,700	HK\$1,800	HK\$1,900
T2117	HK\$2,650	索色幼紋胡桃	—	HK\$1,200	HK\$2,650	HK\$2,950	HK\$3,200
T2118	HK\$1,200	淨色焗漆	—	HK\$1,200	HK\$2,650	HK\$2,950	HK\$3,200
T2125	HK\$1,600	沙比利(G480色)	—	HK\$1,200	HK\$1,600	HK\$1,750	HK\$1,850

* 價目為通心門計

* 2" X 36" X 83" 以下適用

* 德利門系列產品消費滿指定金額，將提供免費上樓的送貨服務
(不包括轉駁及樓梯)

* 價格如有更改，恕不另行通知

* 凡訂購白色焗漆德利門減\$100隻；門框減\$100個及封口線減\$30套

* 刨斜邊每隻門另加\$70

* 轉實心門另加\$450

* 門索色另加\$100

焗漆鑼花

2803-2808款

型號	價目		備註	淨色焗漆	A款	B款	C款
2803	HK\$1,350	雙色焗漆 配焗油花圖案	(雙色焗漆)	HK\$1,350	—	—	—
2804	HK\$1,450	三色焗漆 配焗油花圖案	(三色焗漆)	HK\$1,450	—	—	—
2805	HK\$1,350	雙色焗漆 配焗油花圖案	(雙色焗漆)	HK\$1,350	—	—	—
2806	HK\$1,350	雙色焗漆 配焗油花圖案	(雙色焗漆)	HK\$1,350	—	—	—
2807	HK\$2,280	雙色焗漆 配焗油花圖案	(雙色焗漆)	HK\$2,380	—	—	—
2808	HK\$2,280	雙色焗漆 配焗油花圖案	(雙色焗漆)	HK\$2,380	—	—	—

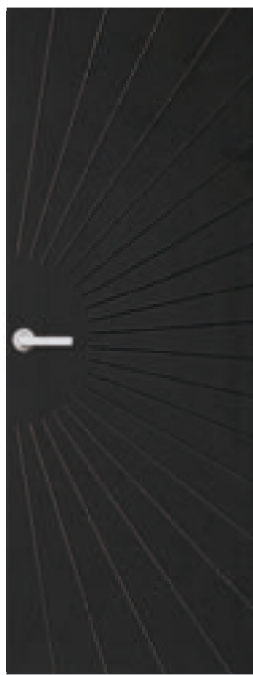

2136

面料 | 淨色焗漆 焗黑油(全啞)

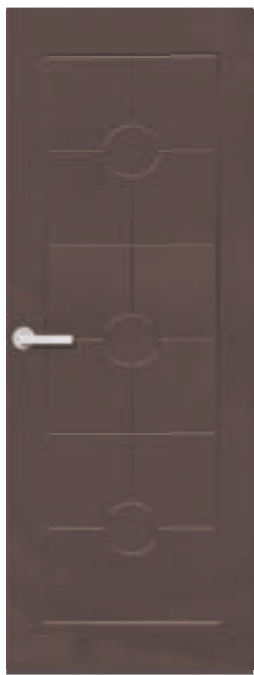

T2133

面料 | 淨色焗漆
| 焗近似E286色



T2096

面料 | 木皮 原色上油
| 瑞士紅櫻桃 PB217



T2017

面料 | 木皮 原色上油
| 直紋紅櫟 PH091



2002

面料 | 淨色焗漆 焗近似E241色

* 價目為通心門計

* 2" X 36" X 83" 以下適用

* 德利門系列產品消費滿指定金額，將提供免費上樓的送貨服務
(不包括轉粒及樓梯)

* 價格如有更改，恕不另行通知

* 凡訂購白色焗漆德利門減\$100隻；門框減\$100個及封口線減\$30套

* 刨斜邊每隻門另加\$70

* 轉實心門另加\$450

* 門索色另加\$100

耐火板門

3301-3318A 款

型號	價目	備註	淨色焗漆	A款	B款	C款	
3301	HK\$1,940	CW84 配灰砂鏡	—	HK\$1,500	HK\$1,850	HK\$1,950	HK\$2,150
3302	HK\$1,800	B032	坑上近似色	HK\$1,200	HK\$2,750	HK\$3,050	HK\$3,400
3303	HK\$2,510	D732 開窗配砂片玻璃	坑上近似色	HK\$1,930	HK\$2,080	HK\$2,280	HK\$2,500
3304	HK\$1,800	B398 配合金飾條	—	HK\$1,600	HK\$1,900	HK\$2,100	HK\$2,200
3304A	HK\$1,800	YC1835配合金飾條	—	HK\$1,600	HK\$1,900	HK\$2,100	HK\$2,200
3305	HK\$2,210	CW135 配斜邊銀鏡玻璃	—	HK\$2,050	HK\$2,400	HK\$2,500	HK\$2,750
3305A	HK\$2,230	D721 配斜邊超白白油玻璃	—	HK\$2,050	HK\$2,400	HK\$2,500	HK\$2,750
3305B	HK\$2,230	D722 配斜邊黑油玻璃	—	HK\$2,050	HK\$2,400	HK\$2,500	HK\$2,750
3306	HK\$1,940	CW84 配雙面間條玻璃	—	HK\$1,200	HK\$2,500	HK\$2,750	HK\$3,200
3307	HK\$1,700	G494 配KA80F	—	HK\$1,300	HK\$1,700	HK\$1,800	HK\$1,900
3308	HK\$2,190	CW85 開窗配砂片玻璃 配合金飾條	—	HK\$1,800	HK\$2,150	HK\$2,300	HK\$2,450
3311	HK\$1,330	D721	—	HK\$850	HK\$1,100	HK\$1,200	HK\$1,300
3311	HK\$1,310	YF3278	—				
3311	HK\$1,310	YF3881	—				
3312	HK\$2,280	D721	3mmV坑上近似色	HK\$1,150	HK\$1,500	HK\$1,600	HK\$1,700
3312A	HK\$1,500	比利時白橡	—	HK\$1,150	HK\$1,500	HK\$1,600	HK\$1,700
3313	HK\$1,900	B032	—	HK\$1,200	HK\$1,750	HK\$1,850	HK\$1,950
3313	HK\$1,860	G414	—				
3314	HK\$1,500	B032	配合金飾條	HK\$1,300	HK\$1,700	HK\$1,800	HK\$1,900
3314	HK\$1,210	FA14	配合金飾條				
3315	HK\$2,000	YC3108	3mmV坑上近似色	HK\$1,200	HK\$1,750	HK\$1,850	HK\$1,950
3315A	HK\$2,000	YD3633	3mmV坑上近似色	HK\$1,200	HK\$1,750	HK\$1,850	HK\$1,950
3316	HK\$2,200	YC3107	鑲6mmV坑上近似色	HK\$1,200	HK\$1,700	HK\$1,800	HK\$1,900
3316	HK\$2,280	YF3865	鑲4mmV坑上近似色				
3316A	HK\$2,200	YC3108	鑲6mmV坑上近似色	HK\$1,200	HK\$1,700	HK\$1,800	HK\$1,900
3317	HK\$1,900	YD3709	鑲3mmV坑上近似色	HK\$1,200	HK\$1,700	HK\$1,800	HK\$1,900
3317A	HK\$1,900	YC3802	鑲3mmV坑上近似色	HK\$1,200	HK\$1,700	HK\$1,800	HK\$1,900
3318	HK\$2,100	CW39配合金飾條	—	HK\$1,600	HK\$1,900	HK\$2,100	HK\$2,200
3318A	HK\$2,000	YD3857配合金飾條	—	HK\$1,600	HK\$1,900	HK\$2,100	HK\$2,200

* 2" X 36" X 83" 以下適用
 * 價格如有更改，恕不另行通知

耐火板門

3319A-3325A 款

型號	價目		備註	淨色焗漆	A款	B款	C款
3319A	HK\$2,400	YC3168	歐式門做法(不要中橫-200)	HK\$1,200	HK\$2,700	HK\$3,000	HK\$3,250
3319	HK\$2,040	YD3856	歐式門做法(不要中橫-200)	HK\$1,200	HK\$2,700	HK\$3,000	HK\$3,250
3320	HK\$1,600	YD3858配合金飾條	—	HK\$1,200	HK\$1,400	HK\$1,550	HK\$1,700
3320A	HK\$1,600	YD3852配合金飾條	—	HK\$1,200	HK\$1,400	HK\$1,550	HK\$1,700
3321	HK\$2,200	YC3160 拼 YB1828	鑲3mmV坑上近似色	HK\$1,200	HK\$1,500	HK\$1,700	HK\$1,800
3322	HK\$1,800	YF3880拼YF3882	配合金飾條	HK\$1,200	HK\$1,400	HK\$1,550	HK\$1,700
3323A	HK\$2,100	FA20配超白清片玻璃	—	HK\$2,050	HK\$2,400	HK\$2,500	HK\$2,750
3324	HK\$2,000	FA25耐火板_配鏡片玻璃	—	HK\$2,050	HK\$2,400	HK\$2,500	HK\$2,750
3324A	HK\$2,000	CW138耐火板_配灰鏡玻璃	—	HK\$2,050	HK\$2,400	HK\$2,500	HK\$2,750
3325	HK\$1,900	CW95	—	HK\$1,300	HK\$1,700	HK\$1,800	HK\$1,900
3325A	HK\$1,900	CW146	—	HK\$1,300	HK\$1,700	HK\$1,800	HK\$1,900



3316A

面料 | 耐火板
| YC3108
| 5mm U坑上近似色油



3335

面料 | 耐火板
| YF3865
| 配不鏽鋼鏡

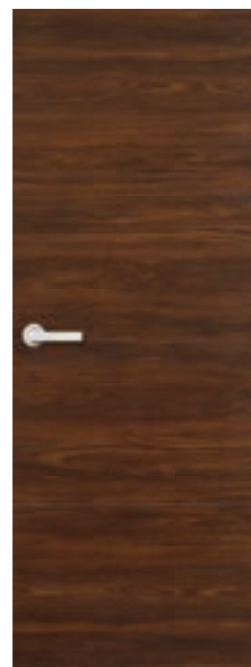

3317A

面料 | 耐火板
| YC3802
| 5mm U坑上近似色油



3342

面料 | 耐火板
| YB3109



3333

面料 | 耐火板
| YF3880拼YF3865
| 配黑色不鏽鋼條

* 2" X 36" X 83" 以下適用
* 價格如有更改，恕不另行通知

耐火板門

3326-3349款

型號	價目		備註	淨色焗漆	A款	B款	C款
3326	HK\$1,900	YC3106	配不鏽鋼條	HK\$1,300	HK\$1,700	HK\$1,800	HK\$1,900
3326	HK\$1,900	YC3181	配金色不鏽鋼條	HK\$1,301	HK\$1,700	HK\$1,800	HK\$1,900
3327	HK\$1,900	YF3865	4mmV坑	HK\$1,200	HK\$1,750	HK\$1,850	HK\$1,950
3328	HK\$2,100	YF3830拼YF3292	鑲U坑	HK\$1,200	HK\$1,700	HK\$1,800	HK\$1,900
3328	HK\$2,100	YF3508拼YF3878	—				
3329	HK\$2,000	—	配不鏽鋼條	HK\$1,600	HK\$1,900	HK\$2,100	HK\$2,200
3330	HK\$1,800	DH101 拼 DH307	配金色不鏽鋼條	HK\$1,200	HK\$1,400	HK\$1,550	HK\$1,700
3331	HK\$2,100	YF3865	黑色不鏽鋼條	HK\$1,400	HK\$1,900	HK\$2,000	HK\$2,100
3332	HK\$1,700	YF3276	配金色不鏽鋼條	HK\$1,100	HK\$1,400	HK\$1,550	HK\$1,700
3333	HK\$1,800	YF3880拼 YF3865	黑色不鏽鋼條	HK\$1,200	HK\$1,400	HK\$1,550	HK\$1,700
3333	HK\$1,800	YF3830拼YF3277	配不鏽鋼條	HK\$1,200	HK\$1,400	HK\$1,550	HK\$1,700
3334	HK\$2,000	YC3303拼YC5343	配金色不鏽鋼條	HK\$1,300	HK\$1,700	HK\$1,800	HK\$1,900
3334	HK\$2,000	YC3304拼YC5344	配黑色不鏽鋼條				
3335	HK\$1,800	YF3880	配不鏽鋼鏡	HK\$1,300	HK\$1,700	HK\$1,800	HK\$1,900
3335	HK\$1,800	YF3865	配不鏽鋼鏡				
3335	HK\$1,820	CW97	配不鏽鋼鏡				
3336	HK\$1,900	CW98	配不鏽鋼鏡	HK\$1,400	HK\$1,800	HK\$1,900	HK\$2,000
3336	HK\$1,880	YF3830	配不鏽鋼鏡				
3336A	HK\$1,900	YF3508 / YF3830	—	HK\$1,400	HK\$1,800	HK\$1,900	HK\$2,000
3337	HK\$1,900	CW117	鑲3mmU坑上近似色	HK\$1,200	HK\$1,750	HK\$1,850	HK\$1,950
3338	HK\$1,900	DH310	配合金飾條	HK\$1,400	HK\$1,950	HK\$2,050	HK\$2,150
3339	HK\$1,800	CW84	坑上近似色	HK\$1,200	HK\$1,400	HK\$1,550	HK\$1,700
3340	HK\$1,900	CW49	鑲3mmU坑上近似色	HK\$1,600	HK\$1,900	HK\$2,100	HK\$2,200
3341	HK\$2,000	YB3109	—	—	HK\$1,500	HK\$1,600	HK\$1,700
3342	HK\$2,000	YB3109	—	—	HK\$1,500	HK\$1,600	HK\$1,700
3343	HK\$1,700	DH327	—	—	HK\$1,700	HK\$1,800	HK\$1,900
3344	HK\$2,000	YF3378拼YF3878	—	—	HK\$1,200	HK\$1,300	HK\$1,400
3345	HK\$1,700	DH310拼D751	—	—	HK\$1,200	HK\$1,300	HK\$1,400
3346	HK\$1,700	YD3854	—	—	HK\$1,200	HK\$1,300	HK\$1,400
3347	HK\$2,000	YD3805	—	—	HK\$1,200	HK\$1,300	HK\$1,400
3348	HK\$2,000	YF3878	—	—	HK\$1,200	HK\$1,300	HK\$1,400
3349	HK\$1,700	DH199拼DH307	—	—	HK\$1,200	HK\$1,300	HK\$1,400

* 2" X 36" X 83" 以下適用
 * 價格如有更改，恕不另行通知

耐火板門

3350-3361款

型號	價目		備註	淨色焗漆	A款	B款	C款
3350	HK\$1,700	YD3853拼YC5344	—	—	HK\$1,200	HK\$1,300	HK\$1,400
3351	HK\$2,500	FA20配秋葉玻璃	—	HK\$2,330	HK\$2,480	HK\$2,680	HK\$2,900
3352	HK\$1,700	DH241拼DH307	—	—	HK\$1,200	HK\$1,300	HK\$1,400
3353	HK\$1,700	DH310拼D750	—	—	HK\$1,200	HK\$1,300	HK\$1,400
3354	HK\$1,700	DH327	—	—	HK\$1,200	HK\$1,300	HK\$1,400
3355	HK\$1,900	YD5813拼YF5813	配不鏽鋼條	HK\$1,200	HK\$1,400	HK\$1,550	HK\$1,700
3356	HK\$1,700	CW97	配20mm鏡鋼	HK\$1,200	HK\$1,400	HK\$1,550	HK\$1,700
3357	HK\$1,700	CW98	配5mm金色不鏽鋼條	HK\$1,200	HK\$1,400	HK\$1,550	HK\$1,700
3358	HK\$1,700	CW50	5mm碳黑不鏽鋼條	HK\$1,200	HK\$1,400	HK\$1,550	HK\$1,700
3359	HK\$1,700	CW65	配6mm拉絲鋁條	HK\$1,200	HK\$1,400	HK\$1,550	HK\$1,700
3360	HK\$2,340	CW92	配5mm碳黑不鏽鋼條 鑲3mmV坑	HK\$1,400	HK\$1,900	HK\$2,000	HK\$2,100
3361	HK\$1,900	FA17	配20mm鏡鋼	HK\$1,200	HK\$1,600	HK\$1,800	HK\$1,900



3331

面料 | 耐火板
| YF3865
| 配黑色不鏽鋼條

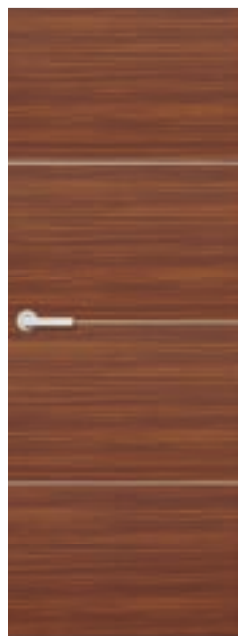

3314

面料 | 耐火板
| B032
| 6mm銀色鋁條



3319A

面料 | 耐火板
| YC3168
| 歐式門款



3333

面料 | 耐火板
| YF3830拼YF3277
| 配不鏽鋼條

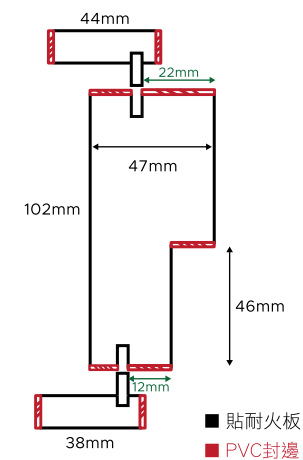

* 2" X 36" X 83" 以下適用
* 價格如有更改，恕不另行通知

耐火板門

3004-3041A 款

型號	價目		備註	淨色焗漆	A款	B款	C款
3004	HK\$1,600	淨色焗漆	—	HK\$1,600	HK\$2,350	HK\$2,600	HK\$3,000
T3004	HK\$2,350	沙比利	—	HK\$1,600	HK\$2,350	HK\$2,600	HK\$3,000
3009	HK\$1,900	淨色焗漆 配人造石	—	HK\$1,200	HK\$2,750	HK\$2,950	HK\$3,350
			配人造石	HK\$1,900	HK\$3,200	HK\$3,450	HK\$3,850
3010B	HK\$1,700	淨色焗漆 配灰鏡	—	HK\$1,200	HK\$1,700	HK\$1,800	HK\$1,900
			配灰鏡	HK\$1,700	HK\$2,150	HK\$2,250	HK\$2,350
3014	HK\$1,800	楓木直紋	—	HK\$1,200	HK\$1,700	HK\$1,800	HK\$1,900
3015	HK\$1,850	胡桃直紋(中間橫紋)	—	HK\$1,200	HK\$1,750	HK\$1,850	HK\$1,950
3016	HK\$1,700	丹麥櫻桃2(中間橫紋)	3mmV坑上近似色	HK\$1,200	HK\$1,700	HK\$1,800	HK\$1,900
3016	HK\$1,800	德國紅橡PB228					
3017	HK\$1,700	丹麥櫻桃2	—	HK\$1,200	HK\$1,700	HK\$1,800	HK\$1,900
3017	HK\$1,890	德國紅橡(G475色)	—	HK\$1,200	HK\$1,700	HK\$1,800	HK\$1,900
3019	HK\$1,700	淨色焗漆 配直紋栓木	—	HK\$1,200	HK\$2,400	HK\$2,600	HK\$2,750
			配直紋栓木	HK\$1,700	HK\$2,050	HK\$2,100	HK\$2,150
3024	HK\$1,900	淨色焗漆 配南非斑馬木	—	HK\$1,150	HK\$1,750	HK\$1,900	HK\$2,050
			配南非斑馬木	HK\$1,250	HK\$1,850	HK\$1,900	HK\$1,950
3026	HK\$1,850	丹麥櫻桃 配合金飾條	—	HK\$1,400	HK\$1,850	HK\$1,950	HK\$2,150
3026	HK\$1,950	德國紅橡PB228 配合金飾條	—	HK\$1,400	HK\$1,850	HK\$1,950	HK\$2,150
3028	HK\$1,700	直紋紅櫟 配合金飾條	—	HK\$1,300	HK\$1,700	HK\$1,800	HK\$1,900
3028B	HK\$1,900	法國薰衣草 配合金飾條	—	HK\$1,300	HK\$1,700	HK\$1,800	HK\$1,900
2030	HK\$1,200	淨色焗漆	—	HK\$1,200	HK\$3,050	HK\$3,300	HK\$3,750
3033白油	HK\$1,300	淨色焗漆 配合金飾條	—	HK\$1,300	HK\$1,700	HK\$1,800	HK\$1,900
3036	HK\$2,700	丹麥櫻桃(G475色)	—	HK\$1,200	HK\$2,700	HK\$3,000	HK\$3,250
3037	HK\$1,800	淨色焗漆	—	HK\$1,800	HK\$2,700	HK\$3,000	HK\$3,250
T3037	HK\$3,000	瑞士紅櫻桃	—	HK\$1,800	HK\$2,700	HK\$3,000	HK\$3,250
T3037	HK\$3,000	直紋楓木	—				
3038	HK\$1,700	巴西胡桃(B394色)	—	HK\$1,200	HK\$1,700	HK\$1,800	HK\$1,900
3039	HK\$1,850	紅櫟 配黑鏡玻璃	—	HK\$1,500	HK\$1,850	HK\$1,950	HK\$2,150
3040	HK\$1,500	淨色焗漆 配黑鏡玻璃	—	HK\$1,500	HK\$1,850	HK\$1,950	HK\$2,150
3041	HK\$1,600	金絲柚(B394色)	—	HK\$1,200	HK\$1,600	HK\$1,750	HK\$1,850
3041	HK\$1,600	幼紋薰衣草	—				
3041白油	HK\$1,200	淨色焗漆	—	HK\$1,200	HK\$1,600	HK\$1,750	HK\$1,850
3041A	HK\$1,600	幼紋薰衣草	—	HK\$1,200	HK\$1,600	HK\$1,750	HK\$1,850

* 2" X 36" X 83" 以下適用
 * 價格如有更改，恕不另行通知

3042-3057 款

型號	價目		備註	淨色焗漆	A款	B款	C款
3042	HK\$2,100	法國紅橡(PB219)索B367色 配6mm鋁條	—	HK\$1,600	HK\$1,900	HK\$2,100	HK\$2,200
3042Y	HK\$1,900	幼紋薰衣草 配6mm鋁條	—	HK\$1,600	HK\$1,900	HK\$2,100	HK\$2,200
3045	HK\$1,900	紅櫟 配黑鏡玻璃	—	HK\$1,600	HK\$1,900	HK\$2,100	HK\$2,200
3046	HK\$2,150	索色幼紋胡桃 配黑鏡玻璃	—	HK\$1,750	HK\$2,150	HK\$2,250	HK\$2,350
3048	HK\$1,600	胡桃 配斑馬木	—	HK\$1,150	HK\$1,500	HK\$1,600	HK\$1,750
3049	HK\$1,600	幼紋薰衣草	U坑上近似色	HK\$1,200	HK\$1,600	HK\$1,750	HK\$1,850
3049Y	HK\$1,750	瑞士紅櫻桃	U坑上近似色	HK\$1,200	HK\$1,600	HK\$1,750	HK\$1,850
3050	HK\$1,750	丹麥櫻桃2索B367色 配合金飾條	—	HK\$1,350	HK\$1,750	HK\$1,850	HK\$1,950
3052	HK\$1,400	淨色焗漆 配彩印安全玻璃	—	HK\$1,400	HK\$1,850	HK\$1,950	HK\$2,150
3053	HK\$1,400	淨色焗漆 配彩印安全玻璃	—	HK\$1,400	HK\$1,850	HK\$1,950	HK\$2,150
3054	HK\$1,400	淨色焗漆 配彩印安全玻璃	—	HK\$1,400	HK\$1,850	HK\$1,950	HK\$2,150
3055	HK\$1,400	淨色焗漆 配彩印安全玻璃	—	HK\$1,400	HK\$1,850	HK\$1,950	HK\$2,150
3057	HK\$1,350	淨色焗漆 配D750膠板	—	HK\$1,350	HK\$1,800	HK\$1,900	HK\$2,100

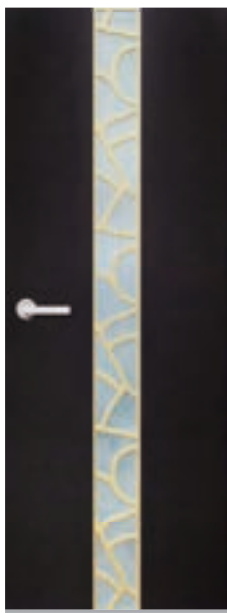

3076B

面料 | 淨色焗漆 黑油
| 配金油通花砂片



3049

面料 | 木皮 原色上油
| 幼紋薰衣草PA115
| 5mm U坑上近似色



3080

面料 | 木皮 原色上油
| 法國薰衣草PC317
| 5mm U坑上近似色油

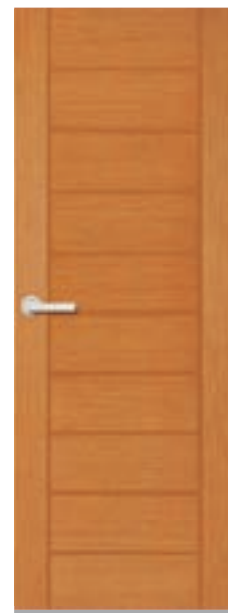

3016

面料 | 木皮 原色上油
| 德國紅橡PB228
| 13mm V坑貼木皮



3037

面料 | 淨色焗漆 白油

* 2" X 36" X 83" 以下適用
* 價格如有更改，恕不另行通知

3059-3091 款

型號	價目		備註	淨色焗漆	A款	B款	C款
3059	HK\$2,200	瑞士藍莓 配馬賽克	—	HK\$1,750	HK\$2,100	HK\$2,200	HK\$2,300
3061	HK\$1,750	淨色焗漆 配馬賽克	—	HK\$1,750	HK\$2,150	HK\$2,250	HK\$2,350
3062	HK\$1,750	淨色焗漆 配馬賽克	—	HK\$1,750	HK\$2,150	HK\$2,250	HK\$2,350
3065	HK\$1,750	沙比利	坑上近似色	HK\$1,200	HK\$1,750	HK\$1,850	HK\$1,950
3066	HK\$1,750	索色幼紋胡桃	坑上近似色	HK\$1,200	HK\$1,750	HK\$1,850	HK\$1,950
3067	HK\$1,750	索色幼紋胡桃	坑上近似色	HK\$1,200	HK\$1,750	HK\$1,850	HK\$1,950
3068	HK\$2,900	幼紋薰衣草	—	HK\$1,350	HK\$2,900	HK\$3,150	HK\$3,550
3069	HK\$1,700	林肯淺胡桃	坑上近似色	HK\$1,200	HK\$1,700	HK\$1,800	HK\$1,900
3070	HK\$1,900	日本薰衣草	坑上近似色	HK\$1,200	HK\$1,700	HK\$1,800	HK\$1,900
3071	HK\$1,550	法國白杏木 配合金飾條	—	HK\$1,100	HK\$1,400	HK\$1,550	HK\$1,700
3075	HK\$2,050	淨色焗漆 配白油通花黑油玻璃	白油門	HK\$2,050	HK\$2,400	HK\$2,500	HK\$2,750
T3075	HK\$2,400	林肯淺胡桃 配銀油通花灰鏡底	—	HK\$2,050	HK\$2,400	HK\$2,500	HK\$2,750
3076A	HK\$1,950	淨色焗漆 配金油通花砂片底	白油門	HK\$1,950	HK\$2,350	HK\$2,450	HK\$2,700
3076B	HK\$1,950	淨色焗漆 配金油通花砂片底	黑油門	HK\$1,950	HK\$2,350	HK\$2,450	HK\$2,700
3077	HK\$1,300	淨色焗漆	—	HK\$1,300	HK\$2,950	HK\$3,200	HK\$3,600
3078	HK\$2,050	淨色焗漆 開窗配兩件黑油玻璃	—	HK\$2,050	HK\$2,500	HK\$2,800	HK\$3,000
3079	HK\$1,750	幼紋薰衣草 配灰鏡	—	HK\$1,300	HK\$1,750	HK\$1,850	HK\$1,950
3080	HK\$1,500	林肯淺胡桃	—	HK\$1,150	HK\$1,500	HK\$1,600	HK\$1,700
	HK\$1,700	法國薰衣草	—				
3083	HK\$1,700	巴拉圭紫檀	—	HK\$1,200	HK\$1,700	HK\$1,800	HK\$1,900
3083A	HK\$1,700	幼紋白楓	—	HK\$1,201	HK\$1,700	HK\$1,800	HK\$1,900
3084	HK\$1,800	法國薰衣草	—	HK\$1,200	HK\$1,550	HK\$1,700	HK\$1,800
3084	HK\$1,700	瑞士藍莓	—	HK\$1,200	HK\$1,550	HK\$1,700	HK\$1,800
3084A	HK\$1,700	幼紋銀橡	—	HK\$1,200	HK\$1,550	HK\$1,700	HK\$1,800
3085	HK\$1,950	幼紋薰衣草	—	HK\$1,200	HK\$1,950	HK\$2,050	HK\$2,150
3085	HK\$2,150	德國胡桃PC320	—				
3086	HK\$1,800	幼紋銀橡	—	HK\$1,200	HK\$1,700	HK\$1,800	HK\$1,900
3087	HK\$2,800	幼紋灰橡 配不銹鋼板	—	HK\$2,450	HK\$2,800	HK\$2,900	HK\$3,000
3088	HK\$2,750	水曲柳(G480色)	—	HK\$1,200	HK\$2,750	HK\$3,000	HK\$3,450
3089	HK\$1,350	淨色焗漆 配D756膠板	—	HK\$1,350	HK\$1,800	HK\$1,900	HK\$2,100
3089A	HK\$1,500	CW114拼D750	—	HK\$1,350	HK\$1,800	HK\$1,900	HK\$2,100
3090	HK\$1,800	法國白杏木	—	HK\$1,200	HK\$1,700	HK\$1,800	HK\$1,900
3091	HK\$1,900	德國胡桃	—	HK\$1,200	HK\$1,700	HK\$1,800	HK\$1,900

* 2" X 36" X 83" 以下適用
 * 價格如有更改，恕不另行通知

3092-3401 款

型號	價目	備註	淨色焗漆	A款	B款	C款
3092	HK\$1,900	日本薰衣草	HK\$1,200	HK\$1,700	HK\$1,800	HK\$1,900
3092	HK\$1,700	幼紋薰衣草				
R3092	HK\$1,900	挪威榆木	HK\$1,200	HK\$1,700	HK\$1,800	HK\$1,900
3093	HK\$1,900	日本薰衣草	HK\$1,200	HK\$1,700	HK\$1,800	HK\$1,900
3093	HK\$1,700	芬蘭白橡				
3094	HK\$2,100	林肯淺胡桃	配不鏽鋼鏡	HK\$2,100	HK\$2,300	HK\$2,400
3094A	HK\$2,100	林肯淺胡桃	—	HK\$2,100	HK\$2,300	HK\$2,400
3095	HK\$2,200	德國胡桃	(YF3508)\$2000	HK\$2,000	HK\$2,100	HK\$2,200
3097	HK\$2,200	法國薰衣草	(YF3508)\$2000	HK\$2,000	HK\$2,100	HK\$2,200
3098	HK\$1,900	德國薰衣草	—	HK\$1,700	HK\$1,800	HK\$1,900
3099	HK\$1,200	淨色焗漆	—	HK\$1,600	HK\$1,750	HK\$1,850
3400	HK\$1,700	瑞士藍莓	—	HK\$1,550	HK\$1,700	HK\$1,800
3401	HK\$1,900	魁北克白杏木	—	HK\$1,800	HK\$1,900	HK\$2,000



3041

面料 | 木皮 原色上油
| 金絲柚(索近似B394色)
| 橫紋5mm U坑上近似色油
| 直紋13mm V坑貼木皮



3095

面料 | 木皮 原色上油
| 德國胡桃PC320
| 5mm U坑上近似色油

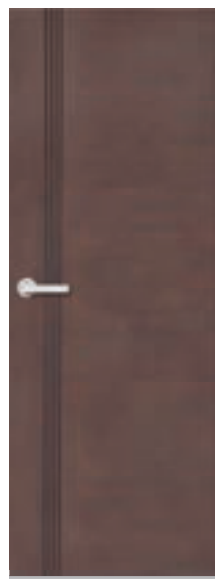

3049Y

面料 | 木皮 原色上油
| 瑞士紅櫻桃PB217
| 5mm U坑上近似色

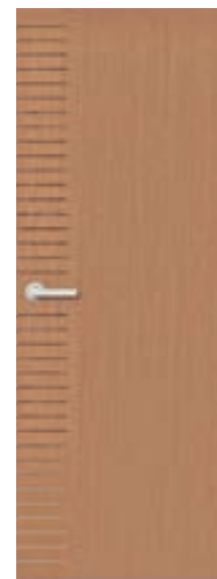

3026

面料 | 木皮 原色上油
| 德國紅橡PB228
| 配合金飾條



3095

面料 | 耐火板
| YF3508
| 5mm U坑上近似色油

* 2" X 36" X 83" 以下適用
* 價格如有更改，恕不另行通知

浮雕實木門

芬蘭松木實木門

3501-3514 款

型號	價目	型號	備註	淨色焗漆	A款	B款	C款
3501(PN01)	HK\$3,000	—	—	—	—	—	—
3501白油	HK\$3,000	—	—	—	—	—	—
3501(PN16)	HK\$3,000	—	—	—	—	—	—
3502(PN05)	HK\$3,350	—	—	—	—	—	—
3502(PN06)	HK\$3,350	—	—	—	—	—	—
3502(PN15)	HK\$3,350	—	—	—	—	—	—
3502(白油)	HK\$3,350	—	—	—	—	—	—
3503(PN06)	HK\$3,350	—	只限做指定顏色	—	—	—	—
3504(PN01)	HK\$2,600	—		—	—	—	—
3505(PN02)	HK\$3,350	鑼坑不做凸線		—	—	—	—
3505(PN16)	HK\$3,350			—	—	—	—
3505(白油)	HK\$3,350	—		—	—	—	—
3506	HK\$3,000	—		—	—	—	—
3507(PN05)	HK\$3,350	—		—	—	—	—
3508(PN04)	HK\$3,900	—		—	—	—	—
3509(PN06)	HK\$4,000	鑼坑不做凸線		—	—	—	—
3509(PN16)	HK\$4,000			—	—	—	—
3509(白油)	HK\$4,000		—	—	—	—	
3512(PN01)	HK\$3,150	—	—	—	—	—	
3512白油	HK\$3,150	—	—	—	—	—	
3513(PN01)	HK\$4,250	—	—	—	—	—	
3513(PN05)	HK\$4,250	—	—	—	—	—	
3513(PN06)	HK\$4,250	—	—	—	—	—	
3513(PN15)	HK\$4,250	—	—	—	—	—	
3513白油	HK\$4,250	—	—	—	—	—	
3514(PN05)	HK\$3,700	—	—	—	—	—	
3514(PN01)	HK\$3,700	—	—	—	—	—	
3514(PN15)	HK\$3,700	—	—	—	—	—	
3514白油	HK\$3,700	—	—	—	—	—	

* 2" X 36" X 83" 以下適用
 * 價格如有更改，恕不另行通知

芬蘭松木實木門

3515-3517 款

型號	價目		備註	淨色焗漆	A款	B款	C款
3515(PN01)	HK\$3,900	—	—	HK\$3,400	—	—	—
3515(PN06)	HK\$3,900	—	—	HK\$3,400	—	—	—
3515白油	HK\$3,900	—	—	HK\$3,400	—	—	—
3516(PN05)	HK\$3,900	—	—	—	—	—	—
3516(PN06)	HK\$3,900	—	—	—	—	—	—
3516(PN15)	HK\$3,900	—	—	—	—	—	—
3516白油	HK\$3,900	—	—	—	—	—	—
3517(PN05)	HK\$3,900	—	—	—	—	—	—
3517(PN16)	HK\$3,900	配秋葉玻璃	—	—	—	—	—



3513

面料 | 實木 PN15色油
| 浮雕芬蘭松木
| 配清片玻璃



3516

面料 | 實木 PN15色油
| 浮雕芬蘭松木



3509

面料 | 實木 PN16色油
| 浮雕芬蘭松木
| 鑼坑不做凸線



3516

面料 | 實木 白油
| 浮雕芬蘭松木



3514

面料 | 實木 白油
| 浮雕芬蘭松木

* 2" X 36" X 83" 以下適用
* 價格如有更改，恕不另行通知

耐火板門

4100-4053 款

型號	價目	備註	淨色焗漆	A款	B款	C款
4100	HK\$1,200	淨色焗漆	—	HK\$1,200	—	—
4101	HK\$1,600	淨色焗漆	—	HK\$1,600	HK\$2,350	HK\$2,600
4101A	HK\$1,600	淨色焗漆	—	HK\$1,600	HK\$2,350	HK\$2,600
4102	HK\$2,150	YF3508	—	HK\$1,200	HK\$1,950	HK\$2,150
4102	HK\$2,150	芬蘭白橡	—	HK\$1,200	HK\$1,950	HK\$2,150
4006	HK\$2,700	淨色焗漆 配直紋胡桃(B394色)	—	HK\$1,950	HK\$3,050	HK\$3,350
		配直紋胡桃	—	HK\$2,600	HK\$2,700	HK\$2,800
4011	HK\$2,950	淨色焗漆 配直紋胡桃(B394色)	—	HK\$1,950	HK\$3,150	HK\$3,350
		配直紋胡桃	—	HK\$2,750	HK\$2,950	HK\$3,200
4016	HK\$1,700	巴西胡桃(B394色)	—	HK\$1,200	HK\$1,700	HK\$1,800
4020	HK\$3,050	沙比利(原色)	—	HK\$2,100	HK\$3,050	HK\$3,350
4030		直紋楓木(G496色)	—	HK\$1,950	—	—
4033	HK\$2,750	丹麥櫻桃2 配緬甸酸枝	—	HK\$1,800	HK\$2,750	HK\$3,000
4035	HK\$3,150	丹麥櫻桃2	—	HK\$1,950	HK\$3,150	HK\$3,350
4036	HK\$3,400	直紋胡桃(B394色)	—	HK\$1,500	HK\$3,200	HK\$3,400
4036	HK\$3,400	德國紅橡	—	HK\$1,500	HK\$3,200	HK\$3,400
4037	HK\$1,950	紅櫟	—	HK\$1,250	HK\$1,950	HK\$2,350
4038	HK\$1,950	沙比利索B394色	—	HK\$1,200	HK\$1,950	HK\$2,100
4039	HK\$2,050	胡桃 配喀麥隆黑檀	—	HK\$1,200	HK\$1,900	HK\$2,050
4040	HK\$1,600	淨色焗漆	—	HK\$1,600	HK\$2,350	HK\$2,600
4040A	HK\$1,600	淨色焗漆	—	HK\$1,600	HK\$2,350	HK\$2,600
4044	HK\$1,900	法國紅橡(G484色)	—	HK\$1,200	HK\$1,800	HK\$1,900
4045	HK\$1,950	沙比利(B389色)	—	HK\$1,200	HK\$1,950	HK\$2,150
4046	HK\$1,750	丹麥櫻桃2(原色)	—	HK\$1,200	HK\$1,750	HK\$1,850
4046	HK\$1,850	德國紅橡PB228	—	HK\$1,200	HK\$1,750	HK\$1,850
4047	HK\$1,800	索色幼紋胡桃	—	HK\$1,200	HK\$1,800	HK\$1,900
4049	HK\$2,750	淨色焗漆 配回風	以實木價A-E款計算	HK\$2,750	HK\$3,300	HK\$4,050
4050	HK\$2,950	秋香木	—	HK\$1,850	HK\$2,950	HK\$3,250
4051	HK\$1,650	淨色焗漆	—	HK\$1,650	HK\$2,650	HK\$2,750
4052	HK\$1,850	淨色焗漆	—	HK\$1,850	HK\$2,850	HK\$2,950
4053	HK\$1,850	淨色焗漆	—	HK\$1,850	HK\$2,850	HK\$2,950

* 2" X 36" X 83" 以下適用
* 價格如有更改，恕不另行通知

耐火板門

4054-4104 款

型號	價目		備註	淨色焗漆	A款	B款	C款
4054	HK\$1,300		淨色焗漆	—	HK\$1,300	HK\$2,700	HK\$3,250
4055	HK\$2,850		沙比利(B394色)	—	HK\$1,600	HK\$2,850	HK\$3,350
4056	HK\$3,000		瑞士藍莓	—	HK\$1,600	HK\$2,850	HK\$3,350
R4056	HK\$3,000		瑞士藍莓	—	HK\$1,600	HK\$2,850	HK\$3,350
4001	HK\$1,600		淨色焗漆	—	HK\$1,600	HK\$2,850	HK\$3,350
4101A	HK\$1,600		淨色焗漆	—	HK\$1,600	HK\$2,850	HK\$3,350
4103	HK\$2,950		林肯淺胡桃	6mmV坑	HK\$1,850	HK\$2,950	HK\$3,500
4104	HK\$2,950		德國胡桃(直紋)	6mmV坑	HK\$1,200	HK\$1,800	HK\$2,100

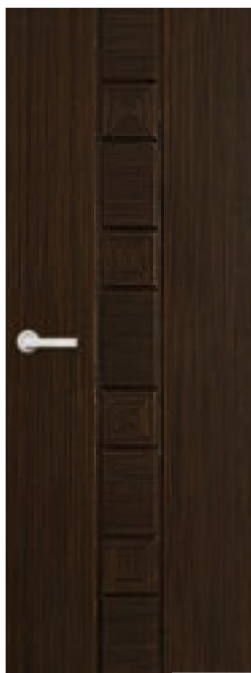

4104

面料 | 木皮 原色上油
| 德國胡桃 PC320
| 6mmV坑



4044

面料 | 木皮 索近似G484色
| 德國紅橡 PB229



4102

面料 | 木皮 原色上油
| 芬蘭白橡 PA102



4040A

面料 | 淨色焗漆
| 焗近似E242色



4053

面料 | 淨色焗漆 白油

* 2" X 36" X 83" 以下適用
* 價格如有更改，恕不另行通知

耐火板門

5020-5507A 款

型號	價目		備註	淨色焗漆	A款	B款	C款
5020	HK\$3,050	丹麥櫻桃2	—	HK\$1,200	HK\$3,050	HK\$3,300	HK\$3,750
5024	HK\$2,750	直紋胡桃(B394色)	—	HK\$1,200	HK\$2,600	HK\$2,750	HK\$3,050
5025	HK\$3,200	丹麥櫻桃2	—	HK\$1,600	HK\$3,200	HK\$3,400	HK\$3,850
5027	HK\$2,950	丹麥櫻桃2(G475色)	—	HK\$1,700	HK\$2,950	HK\$3,200	HK\$3,600
5029	HK\$2,400	索色幼紋胡桃 配櫻桃	—	HK\$1,350	HK\$2,250	HK\$2,400	HK\$2,500
5030	HK\$1,300	淨色焗漆	—	HK\$1,300	—	—	—
5031	HK\$1,300	淨色焗漆	—	HK\$1,300	—	—	—
5032	HK\$1,300	淨色焗漆	—	HK\$1,300	—	—	—
5033	HK\$1,300	淨色焗漆	—	HK\$1,300	—	—	—
5034	HK\$1,300	淨色焗漆	—	HK\$1,300	—	—	—
5035	HK\$1,300	淨色焗漆	—	HK\$1,300	—	—	—
5036	HK\$1,300	淨色焗漆	—	HK\$1,300	—	—	—
5037	HK\$1,300	淨色焗漆	—	HK\$1,300	—	—	—
5038	HK\$2,200	淨色焗漆	—	HK\$2,200	HK\$3,250	HK\$3,400	HK\$3,750
5100A	HK\$3,050	幼紋薰衣草	—	HK\$1,200	HK\$3,050	HK\$3,150	HK\$3,600
5100	HK\$3,150	法國銀橡	—	HK\$1,200	HK\$3,050	HK\$3,150	HK\$3,600
5101	HK\$1,600	淨色焗漆(E207色)	—	HK\$1,600	HK\$2,350	HK\$2,600	HK\$2,950
5501意大利胡桃	HK\$3,300	直紋意大利胡桃	—	HK\$2,300	HK\$3,050	HK\$3,300	HK\$3,800
R5501	HK\$3,050	林肯淺胡桃	—	HK\$2,300	HK\$3,050	HK\$3,300	HK\$3,800
5502	HK\$4,050	索色幼紋胡桃	—	HK\$2,500	HK\$4,050	HK\$4,500	HK\$4,900
5503	HK\$1,900	淨色焗漆	—	HK\$1,900	HK\$2,700	HK\$3,000	HK\$3,400
R5503	HK\$3,000	法國銀橡	—	HK\$1,900	HK\$2,700	HK\$3,000	HK\$3,400
5504	HK\$3,300	法國銀橡	—	HK\$2,300	HK\$3,050	HK\$3,300	HK\$3,750
5504	HK\$2,300	淨色焗漆(E298色)	—	—	—	—	—
5505	HK\$2,100	淨色焗漆(E242色)	—	HK\$2,100	HK\$2,850	HK\$3,050	HK\$3,500
R5505	HK\$3,050	法國銀橡	—	HK\$2,100	HK\$2,850	HK\$3,050	HK\$3,500
5507	HK\$4,600	瑞士藍莓	—	—	—	—	—
5507	HK\$4,050	幼紋薰衣草PA115	—	HK\$2,500	HK\$4,050	HK\$4,600	HK\$5,100
5507A	HK\$4,600	胡桃	—	HK\$2,500	HK\$4,050	HK\$4,600	HK\$5,100

* 2" X 36" X 83" 以下適用
 * 價格如有更改，恕不另行通知

耐火板門

6006B-6061B款

型號	價目		備註	淨色焗漆	A款	B款	C款
6006B	HK\$3,800	巴西胡桃(B396色) 配砂片玻璃	—	HK\$2,400	HK\$3,800	HK\$4,050	HK\$4,350
6017白油	HK\$1,900	淨色焗漆	—	HK\$1,900	HK\$3,800	HK\$4,050	HK\$4,500
6017	HK\$3,800	林肯淺胡桃	—				
6024	HK\$3,800	淨色焗漆 配直紋胡桃(B394色)	—	HK\$2,650	—	—	—
			配直紋胡桃	HK\$2,650	HK\$3,700	HK\$3,800	HK\$4,050
6028	HK\$3,300	丹麥櫻桃2	—	HK\$2,250	HK\$3,300	HK\$3,600	HK\$4,050
6028	HK\$3,600	德國紅橡(直紋) PB228	—	HK\$2,250	HK\$3,300	HK\$3,600	HK\$4,050
6031	HK\$4,300	天然胡桃	—	HK\$2,400	HK\$3,850	HK\$4,300	HK\$4,650
6031	HK\$3,850	直紋紅橡PH151	—	HK\$2,400	HK\$3,850	HK\$4,300	HK\$4,650
R6031	HK\$4,300	法國銀橡	—	HK\$2,400	HK\$3,850	HK\$4,300	HK\$4,650
6031A	HK\$4,370	胡桃 索B394色	—	HK\$2,470	HK\$3,920	HK\$4,370	HK\$4,720
6038白油	HK\$1,900	淨色焗漆	—	HK\$1,900	HK\$3,800	HK\$4,050	HK\$4,500
6041	HK\$3,700	芬蘭白橡	—	HK\$1,850	HK\$3,700	HK\$3,900	HK\$4,400
6042	HK\$3,700	剛果鐵刀木	—	HK\$1,950	HK\$3,700	HK\$3,900	HK\$4,400
6042白油	HK\$1,950	淨色焗漆	—	HK\$1,950	HK\$3,700	HK\$3,900	HK\$4,400
6044	HK\$4,150	意大利胡桃 配淨色焗漆	—	HK\$2,800	HK\$4,000	HK\$4,150	HK\$4,300
6045幼紋薰衣草	HK\$4,500	幼紋薰衣草	—	HK\$2,800	HK\$4,500	HK\$4,800	HK\$5,100
6045	HK\$4,500	比利時白橡PA106	—	HK\$2,800	HK\$4,500	HK\$4,800	HK\$5,100
6045A	HK\$4,500	幼紋薰衣草	—	HK\$2,800	HK\$4,500	HK\$4,800	HK\$5,100
6046B	HK\$4,600	幼紋銀橡	中間木皮直紋	HK\$3,000	HK\$4,400	HK\$4,600	HK\$5,100
6046C	HK\$4,600	法國白杏木	中間木皮橫紋	HK\$3,000	HK\$4,400	HK\$4,600	HK\$5,100
6049	HK\$5,400	瑞士紅櫻桃	—	HK\$3,150	HK\$4,600	HK\$5,400	HK\$6,050
6052白油	HK\$2,800	淨色焗漆	—	HK\$2,800	—	—	—
6053白油	HK\$3,150	淨色焗漆	—	HK\$3,150	HK\$4,400	HK\$5,050	HK\$5,600
6053	HK\$5,600	法國薰衣草	—	HK\$3,150	HK\$4,400	HK\$5,050	HK\$5,600
T6053	HK\$4,400	秋香木	—	HK\$3,150	HK\$4,400	HK\$5,050	HK\$5,600
6054	HK\$2,800	淨色焗漆	—	HK\$2,800	HK\$4,150	HK\$4,650	HK\$5,400
6061	HK\$3,250	紅橡(索B389色)	—	HK\$2,200	HK\$3,250	HK\$3,400	HK\$3,750
6061白油	HK\$2,200	淨色焗漆	—	HK\$2,200	HK\$3,250	HK\$3,400	HK\$3,750
6061B	HK\$3,750	法國薰衣草	—	HK\$2,200	HK\$3,250	HK\$3,400	HK\$3,750

* 2" X 36" X 83" 以下適用
* 價格如有更改，恕不另行通知

T6062B-6080 款

型號	價目		備註	淨色焗漆	A款	B款	C款
T6062B	HK\$4,500	幼紋白楓	—	HK\$3,150	HK\$4,500	HK\$4,800	HK\$5,150
6063	HK\$1,400	淨色焗漆	—	HK\$1,400	HK\$2,650	HK\$2,950	HK\$3,200
6064	HK\$4,150	白櫟(原色)	—	HK\$2,800	HK\$3,850	HK\$4,150	HK\$4,450
6064白油	HK\$2,800	淨色焗漆	—	HK\$2,800	HK\$3,850	HK\$4,150	HK\$4,450
6066	HK\$4,650	德國紅橡	—	HK\$2,450	HK\$4,300	HK\$4,650	HK\$5,155
6068	HK\$3,300	金絲柚(索B394色)	—	HK\$2,150	HK\$3,300	HK\$3,600	HK\$3,850
6071	HK\$5,400	金絲柚(B081色)	—	HK\$3,750	HK\$5,400	HK\$5,750	HK\$6,300
6072	HK\$4,950	沙比利(B389色)	—	HK\$3,350	HK\$4,950	HK\$5,450	HK\$5,800
6074	HK\$2,200	淨色焗漆	—	HK\$2,200	HK\$3,250	HK\$3,400	HK\$3,750
6075	HK\$4,680	淨色焗漆(全啞黑油)	—	HK\$3,600	HK\$5,100	HK\$5,400	HK\$5,600
8076	HK\$3,000	櫻桃樹根(原色) 配砂底彩砂花玻璃+清片	—	HK\$2,430	HK\$2,580	HK\$2,780	HK\$3,000
6079	HK\$4,600	德國紅橡	—	HK\$2,400	HK\$4,150	HK\$4,600	HK\$5,000
6080	HK\$4,600	德國紅橡	—	HK\$2,400	HK\$4,150	HK\$4,600	HK\$5,000
6080	HK\$1,400	日本薰衣草	—	—	HK\$1,200	HK\$1,300	HK\$1,400



6031A

面料 | 木皮 索近似B394色
| 直紋胡桃 PH181



6072

面料 | 木皮 索近似B389色
| 直紋沙比利 PH111

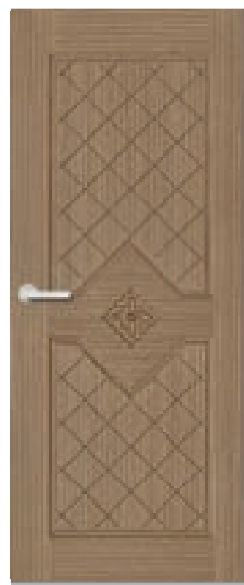

6017

面料 | 木皮 原色上油
| 林肯淺胡桃 PA113

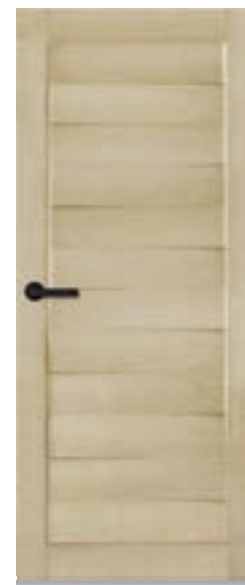

6064

面料 | 木皮 原色上油
| 白櫟



6053

面料 | 淨色焗漆 白油

* 2" X 36" X 83" 以下適用
* 價格如有更改，恕不另行通知

耐火板門

8101-8131款

型號	價目	備註	淨色焗漆	A款	B款	C款	
8101	HK\$3,450	直紋胡桃(B394色) 開窗配清片玻璃	—	HK\$2,390	HK\$3,090	HK\$3,450	HK\$3,840
8102	HK\$3,860	直紋胡桃(B394色) 開窗配清片玻璃	—	HK\$2,450	HK\$3,440	HK\$3,860	HK\$4,300
8103	HK\$3,450	直紋胡桃(B394色) 開窗配清片玻璃	—	HK\$2,390	HK\$3,090	HK\$3,450	HK\$3,840
8105	HK\$2,410	直紋胡桃(B394色) 開窗配清片玻璃	—	HK\$1,960	HK\$2,150	HK\$2,410	HK\$2,690
8106	HK\$2,850	直紋胡桃(B394色) 開窗配電腦車花玻璃	—	HK\$2,500	HK\$2,650	HK\$2,850	HK\$3,070
8110	HK\$2,870	直紋紅櫟 開窗配清片玻璃	—	HK\$2,660	HK\$2,870	HK\$3,310	HK\$3,710
8111	HK\$2,200	淨色焗漆 開窗配彩砂玻璃	—	HK\$2,200	HK\$2,600	HK\$2,850	HK\$3,150
8112白油	HK\$1,880	淨色焗漆 開窗配清片玻璃	—	HK\$1,880	HK\$2,030	HK\$2,230	HK\$2,450
8112	HK\$3,030	淨色焗漆 開窗配兩件白油底黑油花玻璃	—	HK\$3,030	HK\$3,180	HK\$3,380	HK\$3,600
8112B	HK\$2,680	意大利胡桃 開窗配砂底黑油花玻璃+清片	—	HK\$2,330	HK\$2,480	HK\$2,680	HK\$2,900
8112B	HK\$2,530	意大利胡桃 開窗配光底砂花玻璃	—	HK\$2,180	HK\$2,330	HK\$2,530	HK\$2,750
8112B	HK\$2,680	意大利胡桃 開窗配光底黑油花玻璃+清片	—	HK\$2,330	HK\$2,480	HK\$2,680	HK\$2,900
8112B	HK\$2,180	幼紋薰衣草 開窗配冰裂玻璃	—	HK\$2,030	HK\$2,180	HK\$2,380	HK\$2,600
8113	HK\$2,500	直紋紅櫟 開窗配彩砂玻璃	—	HK\$2,150	HK\$2,500	HK\$2,850	HK\$3,150
8114	HK\$2,850	幼紋薰衣草 開窗配工藝玻璃	—	HK\$2,600	HK\$2,850	HK\$3,050	HK\$3,300
8117	HK\$2,200	淨色焗漆 開窗配清片玻璃	—	HK\$2,200	HK\$2,800	HK\$3,150	HK\$3,500
8118	HK\$1,930	淨色焗漆 開窗配清片玻璃	—	HK\$1,930	HK\$2,080	HK\$2,280	HK\$2,500
R8118	HK\$2,500	美國薰衣草 開窗配砂片玻璃	—	HK\$1,930	HK\$2,080	HK\$2,280	HK\$2,500
8119	HK\$1,780	淨色焗漆 開窗配超白清片玻璃平窗線	—	HK\$1,780	HK\$1,930	HK\$2,130	HK\$2,350
8119A	HK\$1,980	淨色焗漆 開窗配清片玻璃凸窗線	—	HK\$1,980	HK\$2,130	HK\$2,330	HK\$2,550
8119B	HK\$2,200	淨色焗漆(全啞黑油) 開窗配超白清片玻璃平窗線	—	HK\$1,980	HK\$2,130	HK\$2,330	HK\$2,550
8120	HK\$1,780	淨色焗漆 開窗配清片玻璃	—	HK\$1,780	HK\$1,930	HK\$2,130	HK\$2,350
8122	HK\$2,210	淨色焗漆 開窗配清片玻璃	—	HK\$2,210	HK\$2,780	HK\$3,090	HK\$3,420
8123	HK\$2,050	淨色焗漆 開窗配彩砂玻璃	—	HK\$2,050	HK\$2,500	HK\$2,850	HK\$3,150
8127	HK\$2,750	直紋胡桃 開窗配工藝玻璃	—	HK\$2,200	HK\$2,450	HK\$2,750	HK\$2,950
8128	HK\$2,840	淨色焗漆 開窗配清片玻璃	—	HK\$2,840	HK\$2,990	HK\$3,390	HK\$3,850
8128B	HK\$2,990	淨色焗漆 配彩砂玻璃	—	HK\$2,990	HK\$3,140	HK\$3,540	HK\$4,000
8129	HK\$2,330	淨色焗漆 開窗配清片玻璃	—	HK\$2,330	HK\$2,580	HK\$2,930	HK\$3,300
8130	HK\$2,480	淨色焗漆 開窗配砂片玻璃	—	HK\$2,480	HK\$3,130	HK\$3,560	HK\$4,010
8131	HK\$2,510	直紋胡桃(B394色) 開窗配砂片玻璃	—	HK\$2,060	HK\$2,250	HK\$2,510	HK\$2,790
8131	HK\$2,680	淨色焗漆(黑油) 開窗配砂片玻璃					
8131	HK\$2,510	德國榆木 開窗配黑油玻璃					

* 2" X 36" X 83" 以下適用
* 價格如有更改，恕不另行通知

8132-T8169 款

型號	價目	備註	淨色焗漆	A款	B款	C款	
8132	HK\$2,500	直紋胡桃 開窗配清片玻璃	—	HK\$1,800	HK\$2,300	HK\$2,500	HK\$2,800
8133	HK\$2,220	巴西胡桃 開窗配清片玻璃	—	HK\$2,020	HK\$2,220	HK\$2,420	HK\$2,640
8134	HK\$2,120	淨色焗漆 開窗配砂片玻璃	—	HK\$2,120	HK\$2,320	HK\$2,520	HK\$2,740
8136	HK\$2,650	直紋紅櫟 開窗配電腦車花玻璃	—	HK\$2,500	HK\$2,650	HK\$2,850	HK\$3,070
8137	HK\$2,800	淨色焗漆 開窗配清片玻璃	—	HK\$2,800	HK\$3,550	HK\$3,900	HK\$4,250
8139	HK\$2,750	直紋胡桃 開窗配清片玻璃	—	HK\$2,050	HK\$2,400	HK\$2,750	HK\$3,000
8140	HK\$2,450	直紋紅櫟 開窗配工藝玻璃	—	HK\$2,250	HK\$2,450	HK\$2,750	HK\$2,950
8141	HK\$2,690	直紋紅櫟 開窗配砂片玻璃	—	HK\$2,420	HK\$2,690	HK\$3,070	HK\$3,470
8142	HK\$2,500	淨色焗漆 開窗配電腦車花玻璃	—	HK\$2,500	HK\$2,650	HK\$2,850	HK\$3,070
8145	HK\$3,900	淨色焗漆 開窗配黑色玻璃	門邦貼木皮(框內白油)	HK\$3,900	HK\$4,500	HK\$4,750	HK\$5,050
8146	HK\$2,750	淨色焗漆 開窗配砂片玻璃	—	HK\$2,750	HK\$3,500	HK\$3,850	HK\$4,100
T8146	HK\$3,500	緬甸胡桃(B394色) 開窗配清片玻璃	—	HK\$2,750	HK\$3,500	HK\$3,850	HK\$4,100
8147	HK\$3,300	淨色焗漆 開窗配彩砂玻璃	—	HK\$3,300	HK\$3,900	HK\$4,150	HK\$4,450
8148	HK\$2,510	淨色焗漆 開窗配砂片玻璃	—	HK\$2,510	HK\$2,800	HK\$3,210	HK\$3,640
T8148	HK\$2,800	芬蘭白橡 開窗配砂片玻璃	—	HK\$2,510	HK\$2,800	HK\$3,210	HK\$3,640
8151	HK\$3,700	淨色焗漆 開窗配彩砂玻璃	門邦貼木皮(框內白油)	HK\$3,700	HK\$4,050	HK\$4,300	HK\$4,600
8152	HK\$3,400	淨色焗漆 開窗配黑玻璃	門邦貼木皮(框內白油)	HK\$3,400	HK\$3,850	HK\$4,050	HK\$4,350
8153	HK\$2,990	胡桃(索B394色) 開窗配砂片玻璃	—	HK\$2,440	HK\$2,670	HK\$2,990	HK\$3,330
8154	HK\$2,650	淨色焗漆 開窗配砂片玻璃及回風	—	HK\$2,650	HK\$3,150	HK\$3,550	HK\$4,050
8156	HK\$3,250	淨色焗漆 開窗配銀玻璃	—	HK\$3,250	HK\$4,250	HK\$4,850	HK\$5,350
8160	HK\$3,050	淨色焗漆 開窗配光片玻璃	—	HK\$3,050	HK\$3,750	HK\$4,150	HK\$4,700
8161	HK\$2,350	紅櫟 配光片玻璃	—	HK\$1,800	HK\$2,350	HK\$2,750	HK\$3,050
8162	HK\$2,130	紅櫟 配間條玻璃	—	HK\$1,980	HK\$2,130	HK\$2,330	HK\$2,550
8163	HK\$2,600	幼紋粉橡 配砂片玻璃	—	HK\$2,100	HK\$2,400	HK\$2,600	HK\$2,800
8164	HK\$2,220	紅櫟白沙比利 配光片玻璃	—	HK\$2,070	HK\$2,220	HK\$2,420	HK\$2,640
8166	HK\$2,300	魁北克白杏木(索色) 配砂片玻璃	配合金飾條	HK\$1,800	HK\$2,150	HK\$2,300	HK\$2,450
8166剛果黑檀	HK\$2,450	剛果黑檀 配砂片玻璃	配合金飾條	HK\$1,800	HK\$2,150	HK\$2,300	HK\$2,450
8167	HK\$2,250	索色幼紋胡桃 配光片玻璃	—	HK\$1,850	HK\$2,250	HK\$2,400	HK\$2,600
8169	HK\$2,350	淨色焗漆 配光片玻璃	—	HK\$2,350	HK\$3,150	HK\$3,600	HK\$4,100
T8169	HK\$3,600	胡桃 配光片玻璃	—	HK\$2,350	HK\$3,150	HK\$3,600	HK\$4,100

* 2" X 36" X 83" 以下適用
 * 價格如有更改，恕不另行通知

8170-T8219 款

型號	價目		備註	淨色焗漆	A款	B款	C款
8170	HK\$2,480	淨色焗漆 配光片玻璃	—	HK\$2,480	HK\$3,110	HK\$3,510	HK\$3,930
8172	HK\$2,650	索色幼紋胡桃 配電腦車花玻璃	—	HK\$2,500	HK\$2,650	HK\$2,850	HK\$3,070
8173	HK\$2,380	幼紋胡桃索B396色 配砂底光花玻璃	—	HK\$2,230	HK\$2,380	HK\$2,580	HK\$2,800
8174	HK\$2,380	幼紋胡桃索B396色 配光底砂花玻璃	—	HK\$2,230	HK\$2,380	HK\$2,580	HK\$2,800
8174瑞士紅櫻桃	HK\$2,580	瑞士紅櫻桃 配光底砂花玻璃	—	HK\$2,230	HK\$2,380	HK\$2,580	HK\$2,800
8175	HK\$2,680	紅櫛 配彩色魔幻玻璃	—	HK\$2,530	HK\$2,680	HK\$2,880	HK\$3,100
8179	HK\$2,750	櫻桃樹根 配光底砂花玻璃	—	HK\$2,180	HK\$2,330	HK\$2,530	HK\$2,750
8180	HK\$2,750	櫻桃樹根 配光底砂花玻璃	—	HK\$2,180	HK\$2,330	HK\$2,530	HK\$2,750
8181	HK\$2,750	櫻桃樹根 配光底砂花玻璃	—	HK\$2,180	HK\$2,330	HK\$2,530	HK\$2,750
8189	HK\$2,330	索色幼紋胡桃 配光底砂花玻璃	—	HK\$2,180	HK\$2,330	HK\$2,530	HK\$2,750
8191	HK\$2,750	櫻桃樹根 配光底砂花玻璃	—	HK\$2,180	HK\$2,330	HK\$2,530	HK\$2,750
8194	HK\$2,750	櫻桃樹根 配光底砂花玻璃	—	HK\$2,180	HK\$2,330	HK\$2,530	HK\$2,750
8195	HK\$2,330	索色幼紋胡桃 配光底砂花玻璃	—	HK\$2,180	HK\$2,330	HK\$2,530	HK\$2,750
8198	HK\$2,750	櫻桃樹根 配光底砂花玻璃	—	HK\$2,180	HK\$2,330	HK\$2,530	HK\$2,750
8199	HK\$3,000	淨色焗漆 配砂片玻璃	—	HK\$3,000	HK\$4,000	HK\$4,300	HK\$4,800
8200	HK\$2,800	淨色焗漆 配雙面間條茶玻	—	HK\$2,800	HK\$3,500	HK\$3,850	HK\$4,100
8201	HK\$2,600	淨色焗漆 配光片玻璃	—	HK\$2,600	HK\$3,000	HK\$3,350	HK\$3,600
8202	HK\$2,300	法國紅橡 配兩件超白油玻璃	—	HK\$1,800	HK\$2,150	HK\$2,300	HK\$2,450
8206	HK\$3,090	淨色焗漆 配GLA6001玻璃	—	HK\$3,090	HK\$3,300	HK\$3,740	HK\$4,140
8207	HK\$1,970	淨色焗漆 配砂片玻璃	—	HK\$1,970	HK\$2,120	HK\$2,320	HK\$2,540
8208	HK\$2,480	索色幼紋胡桃(B394) 配砂底黑油花玻璃+清片	—	HK\$2,280	HK\$2,480	HK\$2,680	HK\$2,900
8210	HK\$2,530	索色幼紋胡桃(B394) 配砂底黑油花玻璃+清片	—	HK\$2,380	HK\$2,530	HK\$2,730	HK\$2,950
8210B	HK\$3,030	淨色焗漆 開窗配兩件白油底黑油花玻璃	—	HK\$3,030	HK\$3,180	HK\$3,380	HK\$3,600
8211	HK\$2,700	淨色焗漆 配光片玻璃	—	HK\$2,700	HK\$3,700	HK\$4,050	HK\$4,450
8212	HK\$2,650	索色幼紋胡桃 配電腦車花玻璃	—	HK\$2,500	HK\$2,650	HK\$2,850	HK\$3,070
8213	HK\$2,230	淨色焗漆 配光底砂花玻璃	—	HK\$2,230	HK\$2,380	HK\$2,580	HK\$2,800
8215	HK\$2,310	淨色焗漆 配GLA6001玻璃	—	HK\$2,310	HK\$2,460	HK\$2,660	HK\$2,880
8218	HK\$3,350	淨色焗漆 配光片玻璃	—	HK\$3,350	HK\$4,450	HK\$5,050	HK\$5,600
8218	HK\$2,850	淨色焗漆 配光片玻璃	—	HK\$2,850	HK\$3,850	HK\$4,350	HK\$4,850
T8219	HK\$3,850	索色幼紋胡桃(B394) 配砂片玻璃	—	HK\$2,850	HK\$3,850	HK\$4,350	HK\$4,850

* 2" X 36" X 83" 以下適用
* 價格如有更改，恕不另行通知

8220-8301 款

型號	價目		備註	淨色焗漆	A款	B款	C款
8220	HK\$2,580	幼紋黑絲 配光片玻璃	—	HK\$2,330	HK\$2,580	HK\$2,930	HK\$3,300
8221	HK\$2,680	淨色焗漆 配兩件超白白油玻璃	—	HK\$2,680	HK\$3,030	HK\$3,460	HK\$3,910
8223	HK\$2,180	淨色焗漆	—	HK\$2,180	HK\$2,330	HK\$2,530	HK\$2,750
8300	HK\$2,500	焗黑油 配灰玻	—	HK\$1,930	HK\$2,080	HK\$2,280	HK\$2,500
8300A	HK\$1,930	焗黑油 配灰玻	—	HK\$1,930	HK\$2,080	HK\$2,280	HK\$2,500
8301	HK\$2,480	淨色焗漆(E298色) 配砂片玻璃 平窗線	—	HK\$2,480	HK\$3,130	HK\$3,560	HK\$4,010
		淨色焗漆 配砂片玻璃 平窗線	—				

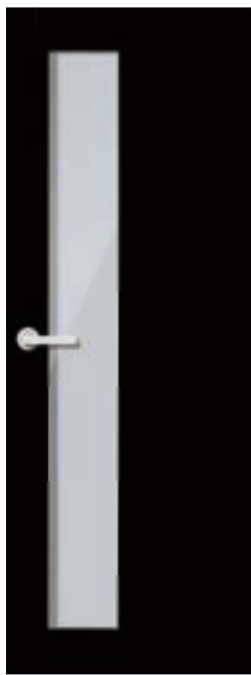

8300

面料 | 淨色焗漆 黑油(全啞)
| 配灰玻·平窗線



8119A

面料 | 淨色焗漆 近似E298色
| 配超白清片玻璃·
平窗線



8139

面料 | 木皮 原色上油
| 直紋胡桃 PH181
| 配清片玻璃



T8148

面料 | 木皮 原色上油
| 芬蘭白橡 PA102
| 配砂片玻璃



8117

面料 | 淨色焗漆 白油
| 配清片玻璃

* 2" X 36" X 83" 以下適用
* 價格如有更改，恕不另行通知



平面款價目表

#3336

面料 | 耐火板

型號 | CW97耐火板

裝飾 | 配不鏽鋼鏡條

平面款 空心木門

	A / E / FA	B	C / CW	D / DH	F / G
耐火板門封PVC邊	\$1,250	\$1,330	\$1,370	\$1,410	\$1,290
耐火板門封5mm實木邊上近似色油	\$1,650	\$1,730	\$1,770	\$1,810	\$1,690
耐火板門封12mm實木邊上近似色油	\$1,850	\$1,930	\$1,970	\$2,010	\$1,890

* 轉實心門另加\$450

木門配件

耐火板門開窗 (配5mm清片/砂片) 窗內封PVC	0.15平方米或以下	0.16 - 0.3平方米	0.31 - 0.6平方米	0.61平方米或以上
	\$730	\$830	\$930	\$1030

強化玻璃	0.1 - 0.3平方米	0.31 - 0.6平方米	0.61 - 0.9平方米	0.91 - 1.2平方米	1.21 - 1.5平方米
	\$50	\$100	\$150	\$200	\$250

其他		價目	
回風	封邊1	\$1.5/吋 ²	最低消費\$200 闊度與高度最少為150mm計
	封邊2	\$2/吋 ²	
	封邊3	\$2.5/吋 ²	
窗線封實木		\$200	
凸窗線		\$100/隻	
*鉸印		<ul style="list-style-type: none"> · 4x3/4x4寸門鉸鉸印\$30/個 · 配門鉸4x3寸另加\$30/隻 · 配門鉸4x4寸另加\$35/隻 · 大門油壓鉸鉸印\$50/個 · 配銀色門鉸另加\$300/隻 · 配黑色門鉸另加\$300/隻 	
*珠鎖吼 直徑54mm (吼中位離門邊70mm) (吼中位離門底990mm)		\$80/個 <ul style="list-style-type: none"> · 配沙鋼珠鎖另加\$70/個 · 配銀色牛角鎖另加\$120/個 · 配黑色牛角鎖另加\$180/個 	
*自來鎖吼		\$500/個	
暗氣鼓		開吼\$450 (配暗氣鼓另加\$550)	
防盜眼吼		開吼\$60/個	
膠板門斜邊		\$150	

請來圖確認方向

門框

耐火板門框	45mm x 102mm	45mm x 114mm	45mm x 127mm	45mm x 140mm	45mm x 152mm
環保木	\$850	\$880	\$920	\$960	\$990
實木	\$950	\$1,030	\$1,120	\$1,210	\$1,290

門框過6寸後每半吋 + 10%

* 德利門實物與訂購尺寸相差兩毫米或以下，恕不退貨。

封口線

免釘款封口線	環保木	實木
C01 / D01	\$290	\$340

平面款 空心木門 (原色木皮封邊)

A款	意大利木皮	天然木皮	價目
	PA101 巴西胡桃 III	紅櫟 III	\$1,100
	PA102 芬蘭白橡 III	栓木 III	
	PA106 比利時白橡 III	沙比利 III	
	PA111 索色幼紋胡桃 III	紅橡 III	
	PA112 幼紋白楓 III	金絲柚 III	
	PA113 林肯淺胡桃 III	緬甸櫻桃 III	
	PA114 蘇丹黑鐵 III	緬甸胡桃 III	
	PA115 幼紋薰衣草 III		
	PA118 幼紋黑絲 III		
	PB210 秋香木 III		
	PB211 印尼柚木 III		
	PB214 幼紋灰橡 III		
	PB230 紅檀 III		

B款	意大利木皮	天然木皮	價目
	PB209 南非斑馬 III	楓木 III	\$1,200
	PB217 瑞士紅櫻桃 III	胡桃 III	
	PB227 德國榆木 III	白橡 III	
	PB228 德國紅橡 III	櫻桃 III	
	PC305 法國銀橡 III		
	PC309 法國白杏木 III		
	PC311 幼紋銀橡 III		
	PC312 銀胡桃 III		

C款	意大利木皮	天然木皮	價目
	PC320 德國胡桃 III	有影麥哥利 III	\$1,300
	PC321 日本薰衣草 III	紅影 III	
	PC322 德國薰衣草 III	柚木 III	
	PC316 瑞士胡桃 III	黑鐵 III	
	PC313 印度花梨 III		
	PC323 美國薰衣草 III		

III 直紋 M 山紋

* 轉實心門另加\$450

* 刨斜邊每隻門另加HK\$55

木門配件

耐火板門開窗 (配5mm清片/砂片) 窗內封PVC	^封邊一	^封邊二	^封邊三	強化玻璃	價目
				0.1 - 0.3 平方米	\$50
0.15 平方米或以下	\$630	\$730	\$850	0.31 - 0.6 平方米	\$100
0.16 - 0.3 平方米	\$730	\$830	\$950	0.61 - 0.9 平方米	\$150
0.31 - 0.6 平方米	\$830	\$930	\$1050	0.91 - 1.2 平方米	\$200
0.61 平方米或以上	\$930	\$1030	\$1150	1.21 - 1.5 平方米	\$250

^ 請參閱37頁門框系列有關封邊內容

其他			價目
回風	封邊1	\$1.5/吋 ²	最低消費\$200 闊度與高度最少為150mm計
	封邊2	\$2/吋 ²	
	封邊3	\$2.5/吋 ²	
窗線封實木			\$200
凸窗線			\$100/隻
#鉸印			<ul style="list-style-type: none"> · 4x3/4x4寸門鉸鉸印\$30/個 · 配門鉸4x3寸另加\$30/隻 · 配門鉸4x4寸另加\$35/隻 · 大門油壓鉸鉸印\$50/個 · 配銀色門鉸另加\$300/隻 · 配黑色門鉸另加\$300/隻
#珠鎖吼 直徑54mm (吼中位離門邊70mm) (吼中位離門底990mm)			\$80/個 <ul style="list-style-type: none"> · 配沙鋼珠鎖另加\$70/個 · 配銀色牛角鎖另加\$120/個 · 配黑色牛角鎖另加\$180/個
#自來鎖吼			\$500/個
暗氣鼓			開吼\$450 (配暗氣鼓另加\$550)
防盜眼吼			開吼\$60/個
斜邊			\$70
鑼底坑			\$70/條
鑼底坑 (不鑼通)			\$120/條

請來圖確認方向

※ 請參閱24頁有關A, B, C款內容



#1601A

面料 | 木皮

型號 | 日本薰衣草 PC321

色油 | 原色上油

平面款 空心木門

焗漆門		價目
白油		\$950
其他色油	4套或以下	另收\$1000/單
	5至10套	另收\$1500/單
	多於10套	價格另議

* 轉實心門另加\$450
 * 刨斜邊每隻門另加\$70

木門配件

焗漆門開窗(配5mm清片/砂片) 窗內封PVC	價目	強化玻璃	價目
0.15 平方米或以下	\$630	0.1 - 0.3 平方米	\$50
0.16 - 0.3 平方米	\$730	0.31 - 0.6 平方米	\$100
0.31 - 0.6 平方米	\$830	0.61 - 0.9 平方米	\$150
0.61 平方米或以上	\$930	0.91 - 1.2 平方米	\$200
		1.21 - 1.5 平方米	\$250

其他	價目		
回風	封邊1	\$1.5/吋 ²	最低消費\$200 闊度與高度最少為150mm計
	封邊2	\$2/吋 ²	
	封邊3	\$2.5/吋 ²	
窗線封實木	\$200		
凸窗線	\$100/隻		
*鉸印	<ul style="list-style-type: none"> • 4x3/4x4寸門鉸鉸印\$30/個 • 配門鉸4x3寸另加\$30/隻 • 配門鉸4x4寸另加\$35/隻 • 大門油壓鉸鉸印\$50/個 • 配銀色門鉸另加\$300/隻 • 配黑色門鉸另加\$300/隻 		
*珠鎖吼 直徑54mm (吼中位離門邊70mm) (吼中位離門底990mm)	\$80/個 <ul style="list-style-type: none"> • 配沙鋼珠鎖另加\$70/個 • 配銀色牛角鎖另加\$120/個 • 配黑色牛角鎖另加\$180/個 		
*自來鎖吼	\$500/個		
暗氣鼓	開吼\$450 (配暗氣鼓另加\$550)		
防盜眼吼	開吼\$60/個		
斜邊	\$70		

請來圖確認方向

芬蘭松木實木木門

實木門	PN15 色油	PN16 色油	白油
	\$2600	\$2600	\$2600

* 刨斜邊每隻門另加\$70

木門配件

實木門開窗 (配5mm清片/砂片)窗內封PV	0.15平方米或以下	0.16 - 0.3平方米	0.31 - 0.6平方米	0.61平方米或以上
	\$630	\$730	\$830	\$930

強化玻璃	0.1 - 0.3平方米	0.31 - 0.6平方米	0.61 - 0.9平方米	0.91 - 1.2平方米	1.21 - 1.5平方米
	\$50	\$100	\$150	\$200	\$250

其他			價目
回風	封邊1	\$1.5/吋 ²	最低消費\$200 闊度與高度最少為150mm計
	封邊2	\$2/吋 ²	
	封邊3	\$2.5/吋 ²	
窗線封實木			\$200
凸窗線			\$100/隻
*鉸印			<ul style="list-style-type: none"> · 4x3/4x4寸門鉸鉸印\$30/個 · 配門鉸4x3寸另加\$30/隻 · 配門鉸4x4寸另加\$35/隻 · 大門油壓鉸鉸印\$50/個 · 配銀色門鉸另加\$300/隻 · 配黑色門鉸另加\$300/隻
*珠鎖吼 直徑54mm (吼中位離門邊70mm) (吼中位離門底990mm)			\$80/個 <ul style="list-style-type: none"> · 配沙鋼珠鎖另加\$70/個 · 配銀色牛角鎖另加\$120/個 · 配黑色牛角鎖另加\$180/個
*自來鎖吼			\$500/個
暗氣鼓			開吼\$450 (配暗氣鼓另加\$550)
防盜眼吼			開吼\$60/個
斜邊			\$70

請來圖確認方向



德利門

高 \ 闊	≤ 36" ≤ 915mm	37" 940mm	38" 966mm	39" 991mm	40" 1016mm	41" 1042mm	42" 1067mm	43" 1093mm	44" 1118mm	45" 1143mm	46" 1168mm	47" 1194mm	48" 1220mm
≤ 83" ≤ 2109mm		1.17	1.23	1.29	1.35	1.41	1.47	1.53	1.59	1.65	1.71	1.77	1.83
84" 2134mm	1.17	1.23	1.28	1.34	1.40	1.45	1.51	1.57	1.62	1.68	1.74	1.80	1.85
85" 2159mm	1.20	1.26	1.31	1.37	1.42	1.48	1.54	1.59	1.65	1.71	1.76	1.82	1.87
86" 2185mm	1.23	1.28	1.34	1.40	1.45	1.51	1.56	1.62	1.67	1.73	1.79	1.84	1.90
87" 2211mm	1.26	1.31	1.37	1.42	1.48	1.53	1.59	1.64	1.70	1.75	1.81	1.86	1.92
88" 2236mm	1.29	1.34	1.40	1.45	1.50	1.56	1.61	1.67	1.72	1.78	1.83	1.89	1.94
89" 2261mm	1.32	1.37	1.42	1.48	1.53	1.59	1.64	1.69	1.75	1.80	1.86	1.91	1.96
90" 2287mm	1.34	1.40	1.45	1.51	1.56	1.61	1.67	1.72	1.77	1.83	1.88	1.93	1.99
91" 2312mm	1.37	1.43	1.48	1.53	1.59	1.64	1.69	1.74	1.80	1.85	1.90	1.96	2.01
92" 2338mm	1.40	1.46	1.51	1.56	1.61	1.66	1.72	1.77	1.82	1.87	1.93	1.98	2.03
93" 2361mm	1.43	1.48	1.54	1.59	1.64	1.69	1.74	1.79	1.85	1.90	1.95	2.00	2.05
94" 2389mm	1.46	1.51	1.56	1.62	1.67	1.72	1.77	1.82	1.87	1.92	1.97	2.02	2.08
95" 2414mm	1.49	1.54	1.59	1.64	1.69	1.74	1.79	1.84	1.90	1.95	2.00	2.05	2.10
96" 2439mm	1.52	1.57	1.62	1.67	1.72	1.77	1.82	1.87	1.92	1.97	2.02	2.07	2.12

德利門超厚

厚度	%
2" ≤ D ≤ 2.2" 52mm ≤ D ≤ 55mm	1.05
2.2" ≤ D ≤ 2.4" 56mm ≤ D ≤ 60mm	1.1
2.4" ≤ D ≤ 2.5" 61mm ≤ D ≤ 64mm	1.2

子母門

闊度	%
≤ 36" 915mm	1.5
36" < W ≤ 48" 915mm < W ≤ 1220mm	1.7
48" < W ≤ 54" 1220mm < W ≤ 1376mm	1.85
54" < W ≤ 62" 1372mm < W ≤ 1575mm	2

門框

高 \ 闊	≤ 39" 991mm	39" < W ≤ 42" 991mm < W ≤ 1067mm	42" < W ≤ 84" 1067mm < W ≤ 2134mm	84" < W ≤ 96" 2134mm < W ≤ 2439mm
H ≤ 84" 2134mm	—	1.1	1.3	1.35
84" < H ≤ 96" 2134mm < H ≤ 2440mm	1.2	1.3	1.5	1.55

門框過厚 每半吋 + 10% 分開計

封口線

高 \ 長	84" < W ≤ 96" 2134mm < W ≤ 2440mm
12mm	1.15



防火門價目

#3095

面料 | 耐火板

型號 | YF3877耐火板

裝飾 | 鑲坑

英國標準/歐盟標準防火門連證書

英國標準防火門連證書

	半小時	一小時
防火門連證書	另加\$350	另加\$450
防火門開窗6mm鐵絲玻璃 (最低消費0.35/m ²)	另加\$1400/m ²	另加\$1400/m ²
光片(無鐵線)防火玻璃		
300mm x 300mm	\$750	\$900
200mm x 650mm	\$900	\$1,000
450mm x 450mm	\$1,100	\$1,200

- * 價格全部以封邊一價格計算，配封邊二需另加\$100，配封邊三需另加\$200
- * 防火門必需為實心，另加\$450/件
- * 厚度必需為最薄52mm

歐盟證書防火門 BS EN 1634-1&3:2008

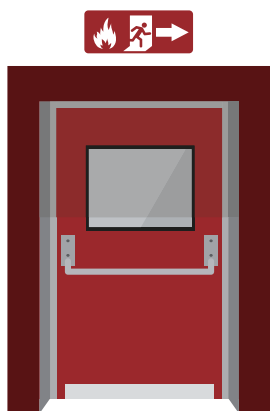

- 歐盟標準**
防火門ActonFire FD60EN
已通過歐盟標準BS EN 1634-1&3:2008測試
- 消防守則**
符合2011年建築物消防安全守則
- 防火隔煙**
防火隔煙條由英國著名品牌ActonFire供應
已通過BS EN 1634-3及UL1784測試
- 1小時防火門**
防火門可以抗火及抗煙最少60分鐘

* 54mm x 36吋 x 83吋以下適用 * 門與門框必須配套生產

歐盟標準1小時防火門

木皮平面款	A款木皮		B款木皮	
		\$4,280		\$4,390
淨色焗漆平面款	\$4,060			
耐火板平面款	A, E款	B款	C, CW款	F, G款
	\$4,510	\$4,620	\$4,660	\$4,580
開窗 (配防火玻璃)	\$1650/個 (0.25平方米或以下)			

- * 防火門厚度最少為54mm
- * 防火門最大呎寸為1086mm x 2172mm
- * 價目已包防火條、防煙條及門底密封條

門框

	紅樺或 淨色焗漆	紅樺芯貼木皮	
		A款木皮	B款木皮
63mm x 4吋	\$1,290	\$1,620	\$1,670
63mm x 5吋	\$1,540	\$1,930	\$1,980
63mm x 6吋	\$1,840	\$2,280	\$2,330

* 最少尺寸為63mm闊x 102mm厚

- * 轉實心門另加 HK\$450
- * 門索色另加 HK\$100
- * 創斜邊每隻門另加 HK\$70
- * 門框索色另加 HK\$100
- * 價目已包門框笠好
- * 價格如有更改，恕不另行通知

門框 FRAMES

門框主要用作固定及保護木門，避免木門受到碰撞或損壞。傳統木門都會配一套門框，前後加起來為之一套。門框主要材料為木材，分為實木心、夾板心或中纖板心，一般會按照木門的款式配對。

實木門框指整個門框都以木坊刨成，因直接以刀在原木上刨出紋理，所以可以造成各種雕花、波浪等形狀，但實木一般顏色比木皮更深，可能會與木門有些許色差。夾板心門框指的是以木皮包裹門框外側，但複雜的雕花部份仍然以實木取代，所以表面看起來與實木門框差不多。中纖板心門框多用於焗漆款式，其表面光滑，便於裝飾加工及上漆。

意大利木皮門框 · 封口線 PA106 # A3 · C01





	A1	B1
	 實木花邊門框	 木皮環保花邊門框



	A2	B2
	 實木凸肚邊門框	 木皮環保凸肚邊門框



	A3	B3
	 實木方邊門框	 木皮環保方邊門框

* 耐火板框只限B3款



	A4	B4
	 實木斜邊門框	 木皮環保斜邊門框



	A5	B5
	 實木圓角邊門框	 木皮環保圓角邊門框

* 耐火板框只限B3款

封口線 MOULDINGS

封口線的作用是遮蓋傳統的門框與牆身之間的接駁位，主要作為粉飾。傳統做法的推拉門若配了門框，大多會配一套封口線，使室內空間看起來更美觀。封口線同樣可分為實木線、夾板線及中纖板線，主要按木門及門框的材質配對成一套，也可按客人的喜好或要求配對其他顏色。以素白的牆身配以素白的門框及封口線，配襯胡桃色的木門或其他木紋質感豐富的木門，更能提高室內裝潢的觀賞性。

除了一般的封口線外，選用耐火板作為面料的德利門可配套免釘封口線，生產周期更短，安裝更方便，而且耐火板本身的材質堅硬，能提供很優秀的保護性能。

實木封口線 栓木 # C05





* 可選實木款或環保木皮款

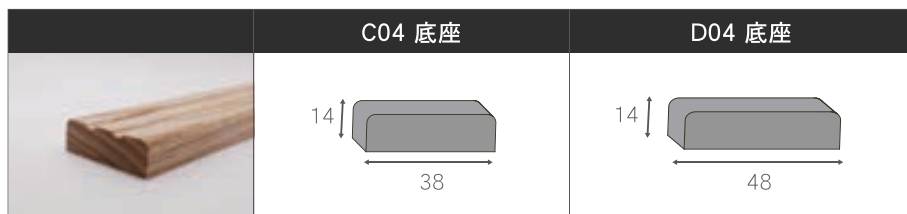
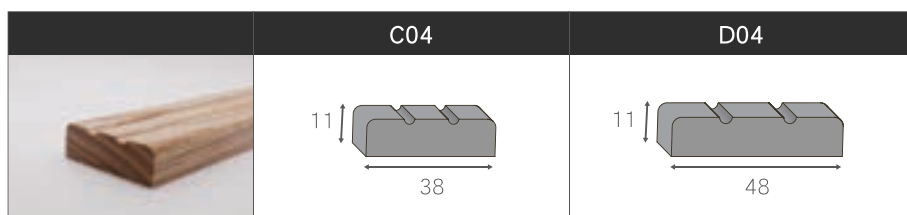
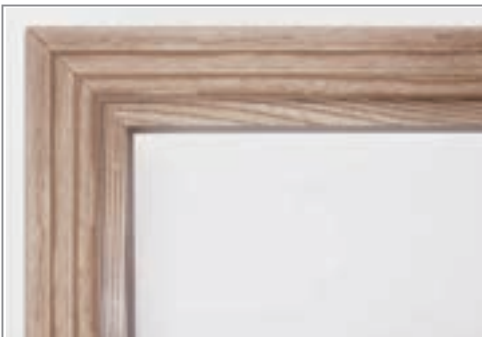
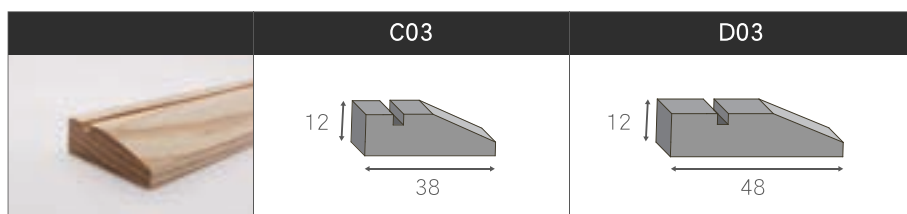
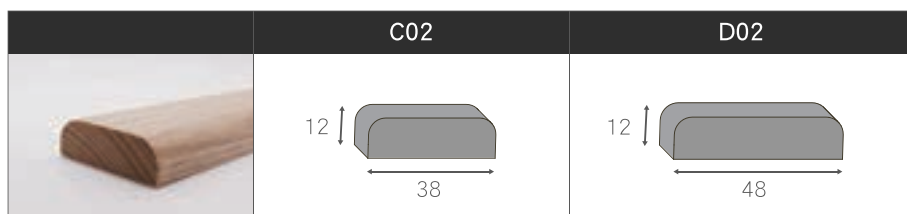
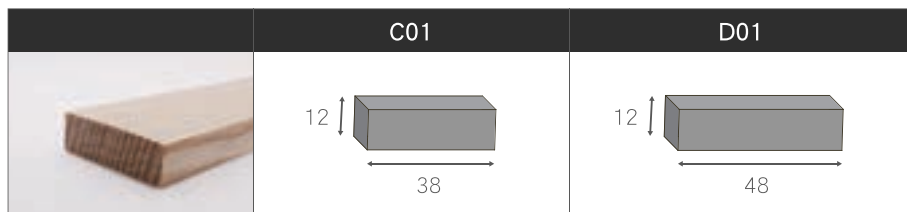

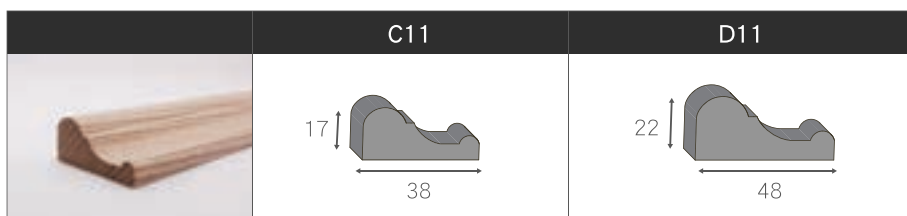
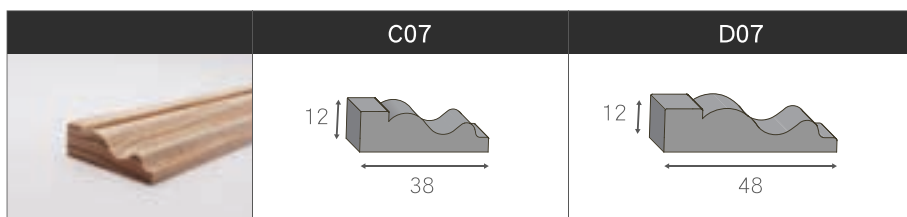
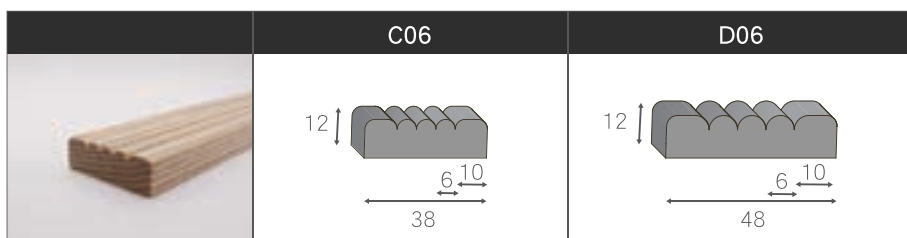
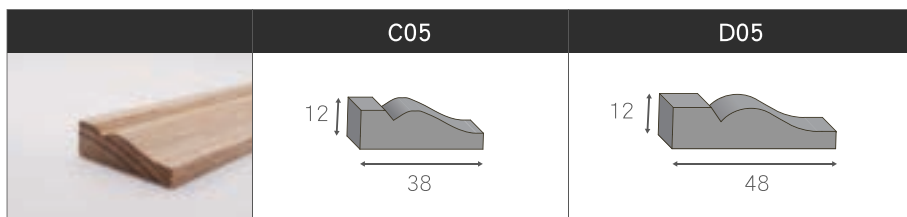

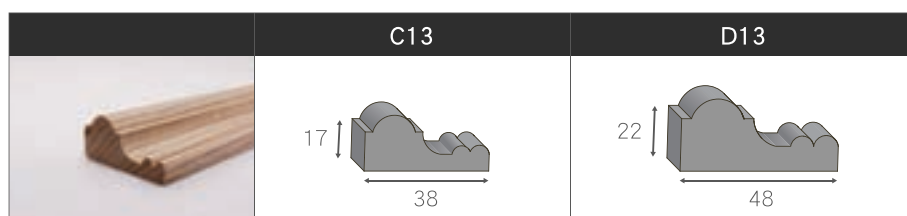
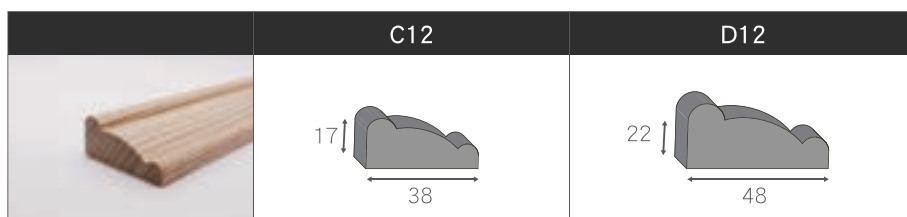

* 耐火板封口線只限C01/D01款
 C04款封口線配4個底座
 底座尺寸：14mm x 38mm x 130mm
 D04款封口線配4個底座
 底座尺寸：14mm x 48mm x 130mm

封邊一		封邊二		封邊三	
紅櫟	栓木	紅橡	楓木	胡桃	
淨色焗漆	沙比利	浮雕芬蘭松木	白橡	櫻桃	
索色幼紋胡桃(B394)	金絲柚(B394色)				
PA101 巴西胡桃	PA102 芬蘭白橡	PA106 比利時白橡	PA112 幼紋白楓	PB224 西班牙松木	PC313 印度花梨
	PB210 秋香木	PA115 幼紋薰衣草	PA113 林肯淺胡桃	PB223 瑞士藍莓	PC316 瑞士胡桃
	PB211 印尼柚木	PB222 意大利胡桃	PA114 蘇丹黑鐵	PB227 德國榆木	PC320 德國胡桃
	PB214 幼紋灰橡	PC303 魁北克白杏木	PB209 南非斑馬	PB228 德國紅橡	PC321 日本薰衣草
	PB217 瑞士紅櫻桃	PC305 法國銀橡	PB230 紅檀		PC322 德國薰衣草
	PB225 緬甸柚木	PC311 幼紋銀橡			
		PC312 銀胡桃			
		PC309 法國白杏木			
		PA118 幼紋黑絲			

門框	實木	環保	實木	環保	實木	環保	實木	環保	實木	環保	實木	環保
2X3 寸半	\$1070	\$980	\$1290	\$1090	\$1510	\$1200	\$1730	\$1310	\$1950	\$1420	\$2170	\$1530
2X4 寸	\$1170	\$1060	\$1410	\$1190	\$1660	\$1310	\$1920	\$1440	\$2170	\$1560	\$2420	\$1700
2X4 寸半	\$1260	\$1150	\$1540	\$1290	\$1830	\$1430	\$2100	\$1560	\$2390	\$1710	\$2670	\$1850
2X5 寸	\$1350	\$1220	\$1660	\$1390	\$1980	\$1540	\$2290	\$1700	\$2610	\$1850	\$2930	\$2010
2X5 寸半	\$1440	\$1310	\$1790	\$1480	\$2140	\$1650	\$2490	\$1830	\$2830	\$2000	\$3170	\$2170
2X6 寸	\$1540	\$1390	\$1920	\$1570	\$2290	\$1760	\$2670	\$1960	\$3050	\$2150	\$3420	\$2330
封口線												
C01	\$250	\$240	\$320	\$250	\$380	\$260	\$450	\$270	\$510	\$280	\$590	\$310
C02 C03 C04 C05 C06 C07	\$270		\$340		\$400		\$470		\$550		\$620	
C11 C12 C13	\$310		\$380		\$490		\$580		\$690		\$800	
D01	\$290	\$270	\$360	\$290	\$470	\$320	\$540	\$340	\$640	\$360	\$750	\$380
D02 D03 D04 D05 D06 D07	\$320		\$380		\$490		\$560		\$670		\$780	
D11 D12 D13	\$450		\$580		\$780		\$890		\$1080		\$1220	

* 門框過6寸後每半吋 + 10%

* 框背貼皮另加\$200

* 柚木、黑鐵、櫻桃樹根、依剛果黑檀另加30%

* 德利門實物與訂購尺寸相差兩毫米或以下，恕不退貨

* 框背上油另加\$100個

現貨產品

#3304A

面料 | 耐火板
型號 | B398耐火板
裝飾 | 配合金飾條

行門

白油、B062耐火板、B032耐火板 (耐火板門配原色PVC封邊)	白油款	耐火板款
寸6 x (24寸 / 26寸 / 28寸 / 30寸) x 81寸	\$700/隻	\$770/隻
寸6 x (32寸 / 34寸 / 36寸) x 81寸	\$730/隻	—
DH101耐火板、DH242耐火板	平面款	3320款 (配拉絲鋁條 6mm)
寸6 x (26寸 / 28寸 / 30寸 / 32寸)	\$800/隻	\$870/隻

行框

寸半 X 3寸行框	價目	
白油 現貨全見光門框	\$320/套	
紅櫟 現貨全見光門框	\$350/套	

* 門計26" 闊 x 81" 高

* 白油和紅櫟 另備門計36" 闊 x 81" 高可供選擇

2寸 X 3寸半行框	價目	
DH101耐火板 現貨全見光門框	\$500/套	
DH242耐火板 現貨全見光門框		
白油 現貨全見光門框	\$650/套	
紅櫟 現貨全見光門框		

* 門計24" 闊 x 81" 高

* 門計26" 闊 x 81" 高

2寸 X 4寸行框	價目	
白油 現貨全見光門框	\$510/套	
紅櫟 現貨全見光門框	\$550/套	

* 門計26" 闊 x 81" 高

* 白油和紅櫟 另備門計28" 闊 x 81" 高和門計30" 闊 x 81" 高可供選擇

2寸 X 4寸行框	價目	
白油 現貨全見光門框	\$510/套	
紅櫟 現貨全見光門框	\$550/套	

* 門計24" 闊 x 81" 高 * 門計28" 闊 x 81" 高

* 門計26" 闊 x 81" 高 * 門計30" 闊 x 81" 高

封口線

	C01款
DH101 膠板	\$200
DH242 膠板	

* 12mm x 38mm x 2134mm

耐火板地腳線

木皮地腳線現貨

白油 紅櫟 索色幼紋胡桃 紅橡 印尼柚木 秋香木 巴拉圭紫檀 瑞士紅櫻桃
 楓木 幼紋薰衣草 白橡 胡桃 法國銀橡 意大利胡桃 銀胡桃 魁北克白杏木
 法國白杏木 法國薰衣草

* 價格如有更改，恕不另行通知

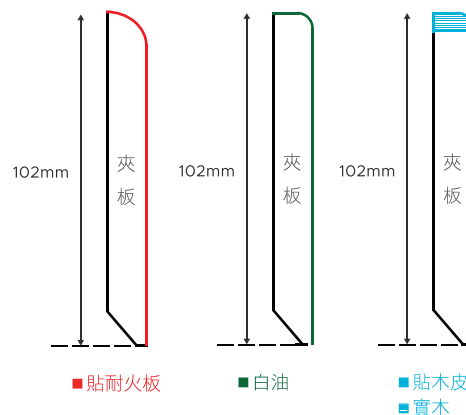

意大利木皮系列

	* 木皮耐火板 (1220 X 2440 X 1.2mm)		* 木皮夾板 (1220 X 2440 X 3mm)	8吋木皮 (附不織布底) (203 x 2440 x 0.5mm)	24吋木皮 (附不織布底) (610 x 2440 x 0.5mm)
PA	LA	\$450/件	\$250/件	\$25/件	\$67/件
PB	LB	\$475/件	\$265/件	\$28/件	\$75/件
PC	LC	\$500/件	\$280/件	\$31/件	\$83/件
上油(另加)	已包上油		\$250/件	\$120/件(須用兩件木皮)	\$220/件(須用兩件木皮)

* LA, LB 及LC 耐火板價錢只限耐火板樣辦書上之現貨型號。其他木皮型號加工成耐火板須另行報價

* 木皮夾板索色另加\$60件，上油另加\$250件。

* 木皮夾板訂造橫紋另加\$50件。

* 德利門與訂購尺寸相差兩毫米或以下，恕不退貨。

* 木皮夾板及木皮只限車邊收貨，驗收後恕不退換。

* 價格如有更改，恕不另行通知

